

INSTRUCTION FOR USE

NOTICE D'UTILISATION

تعليمات للاستخدام

EN INSTRUCTION FOR USE 3

FR NOTICE D'UTILISATION 16

42 تعليمات للاستخدام **AR**



THANK YOU FOR PURCHASING A ARISTON PRODUCT.

To receive more comprehensive help and support, please register your product at:
www.aristonchannel.com



Before using the appliance carefully read Safety Instructions guide.

The control panel of this dishwasher activates pushing by ON/OFF button.

For energy saving the control panel deactivates automatically after 10 minutes if no cycle has started.

PRODUCT DESCRIPTION

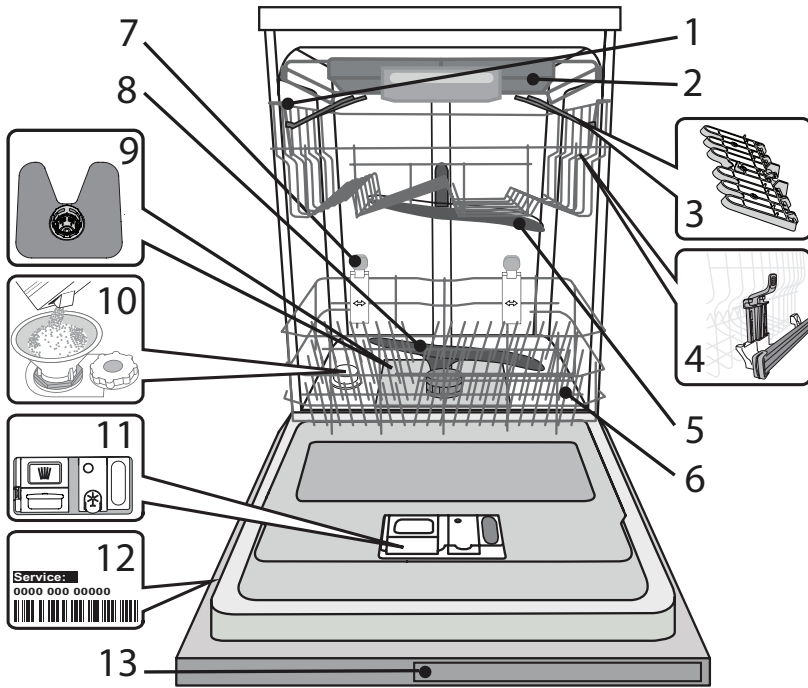

- 1. Upper rack
- 2. Cutlery rack
- 3. Foldable flaps
- 4. Upper rack height adjuster
- 5. Upper sprayer arm
- 6. Lower rack
- 7. Space Zone support
- 8. Lower sprayer arm
- 9. Filter Assembly
- 10. Salt reservoir
- 11. Detergent and Rinse Aid dispensers
- 12. Rating plate
- 13. Control panel

CONTROL PANEL

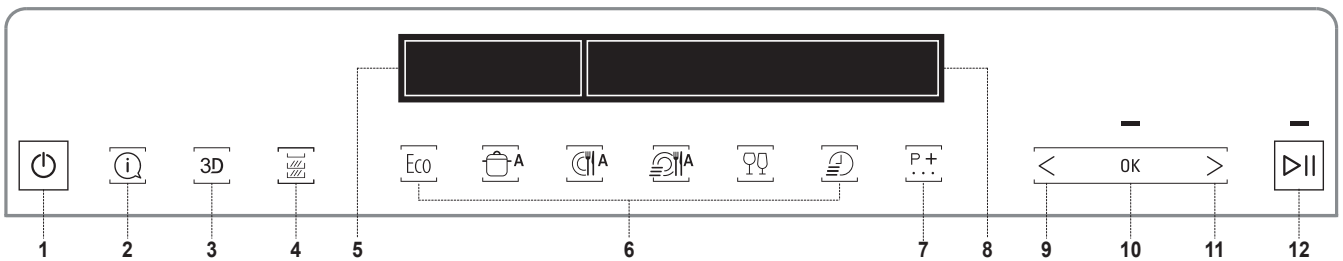

- 1. ON/OFF button
- 2. INFO button. Provide info for selected cycle
- 3. 3D ZONE WASH button
- 4. ZONE WASH button
- 5. DISPLAY - Indicators area
- 6. CYCLES 6 buttons for direct access popular cycles
- 7. EXTRA CYCLES button. Access to other cycles
- 8. DISPLAY - Information area
- 9. PREVIOUS button for options/settings
- 10. OK button. Select/change options and settings
- 11. NEXT button for options/settings
- 12. START/PAUSE button

DISPLAY - INDICATORS

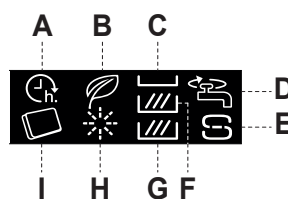

- A. START DELAY
- B. ECO CYCLE
- C. ZONE WASH - Cutlery rack
- D. CLOSED WATER TAP
- E. ADD SALT
- F. ZONE WASH - Upper Rack
- G. ZONE WASH - Lower Rack
- H. ADD RINSE AID
- I. TABLET

FIRST TIME USE

After connecting the appliance to the power supply for the first time, the display will guide you to set up the appliance for first use.

1. The language selection

LANGUAGE: ENGLISH?
<> = CHANGE OK = YES

To select preferred language please press button „<“ or „>“.

ENGLISH
SELECTED

Confirm by pressing „OK“ button.

After language confirmation, the appliance will go through the first time use configuration menu.

2. Setting the water hardness

WATER HARDNESS
(1=MIN, 5=MAX)

The water hardness is by default set to level 3. To change water hardness level press button „<“ or „>“ repeatedly.

WATER HARDNESS = 3
<> = CHANGE OK = YES

To confirm your choice press „OK“ button. The level must be set according to the table below.

To allow the water softener to work in a perfect way, it is essential that the water hardness setting is based on the actual water hardness in your house. This information can be obtained from your local water supplier.

Water Hardness Table				
Level		°dH German degrees	°fH French degrees	°Clark English degrees
1	Soft	0 - 6	0 - 10	0 - 7
2	Medium	7 - 11	11 - 20	8 - 14
3	Average	12 - 16	21 - 29	15 - 20
4	Hard	17 - 34	30 - 60	21 - 42
5	Very hard	35 - 50	61 - 90	43 - 62

3. Filling the water softener

POUR WATER
OPERATION

When water hardness is set, it is required to fill water softener with water and special regeneration salt.

INSERT 1,5 LITER OF
OK = DONE

Remove the lower rack and unscrew the reservoir cap (anticlockwise)

WATER IN THE
OK = DONE

As a first step it is needed to fill reservoir with water (~1.5 litres).

WATER SOFTENER
OK = DONE

Once done, proceed to the next step by pressing „OK“ button.

INSERT SALT
OPERATION

ADD 1KG OF SALT
OK = DONE

IN THE SALT DISPENSER
OK = DONE

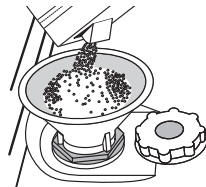

Position the funnel (see figure) and fill the salt reservoir right up to its edge (approximately 1 kg); it is not unusual for some water will spill out. Remove the funnel and wipe any salt residue away from the opening.

Make sure the cap is screwed on tightly, so that no detergent can get into the container during the wash program (this could damage the water softener beyond repair).

Once done, proceed to the next step by pressing „OK“ button.

Only use salt that has been specifically designed for dishwashers.

Whenever you need to add salt, it is mandatory to complete the procedure before the beginning of the washing cycle to avoid corrosion.

Residual saline solution or grains of salt can lead to corrosion, irreparably damaging the stainless steel components.

The guarantee is not applicable if faults are caused by such circumstances.

If the salt container is not filled, the water softener and the heating element may be damaged as a result of limescale accumulation.

Using of Salt is recommended with any type of dishwasher detergent.

4. Setting the brightness level

ADJUST BRIGHTNESS
(1=MIN, 5=MAX)

The brightness level is by default set to level 5. To change brightness level press button „<“ or „>“ repeatedly.

BRIGHTNESS = 5
<> = CHANGE OK = YES

To confirm your choice press „OK“ button.

5. Detergent type operation

DETERGENT TYPE
OPERATION

In this step it is very important to choose what type of detergent will be used (tablet/capsule or gel/powder).

DO YOU USE
<> = NO OK = YES

If you prefer to use All-in-one detergent in tablet or capsule for washing - press „OK“, then go to step 7. **Open tap operation** on the next page.

“ALL IN ONE”
<> = NO OK = YES

DETERGENT?
<> = NO OK = YES

The symbol  on display will be lit. If you prefer to use gel or powder detergent for washing, press „<“ or „>“, then go to step

6. Rinse aid operation.

6. Rinse aid operation*

*If All-in-one detergent was chosen in the previous step, this step will be skipped by the appliance.

RINSE AID
OPERATION

INSERT RINSE AID
OK = DONE

IN THE DISPENSER
OK = DONE

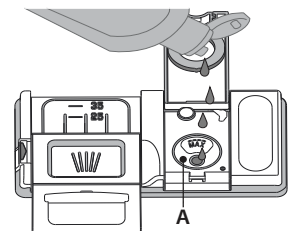
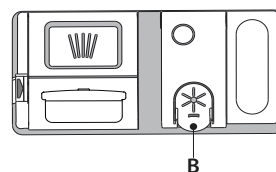

1. Open the dispenser **B** by pressing and pulling up the tab on the lid.
2. Carefully introduce the rinse aid as far as the maximum (110 ml) reference notch of the filling space **A** - avoid spilling it. If this happens, clean the spill immediately with a dry cloth.
3. Press the lid down until you hear a click to close it.
4. Confirm operation by pressing „OK” button.

NEVER pour the rinse aid directly into the tub.

Setting rinse aid level

(not necessary when using tablets/capsules)

The rinse aid dosage can be adjusted to the detergent used. The lower the setting, the less rinse aid is dispensed. The factory setting is for (5) level.

To change, follow instructions in section “SETTINGS / MENU”.

7. Open tap operation

OPEN TAP OPERATION	
OPEN THE WATER TAP	OK = DONE
WATER TAP	OK = DONE



Check water tap is open. If closed, open it then confirm by pressing „OK” button.

8. First cycle operation

FIRST CYCLE OPERATION	
REMEMBER TO RUN THE INTENSIVE CYCLE WITH EMPTY BASKETS TO COMPLETE THE FIRST SET UP	OK = EXIT
INTENSIVE CYCLE	OK = EXIT
WITH EMPTY BASKETS	OK = EXIT
TO COMPLETE	OK = EXIT
THE FIRST SET UP	OK = EXIT

Before normal use of appliance it is recommended to run Intensive cycle first, to calibrate the appliance.

Insert a detergent into dispenser chamber **D** (see below), then press „OK” button.

Intensive cycle will be selected automatically. Press „START/PAUSE” button.

This first cycle can be up to 20 minutes longer as a result of the automatic calibration process.

After this process the appliance is ready for normal use.

ADDING A DETERGENT

Usage of detergent not designed for dishwashers may cause malfunction or damage to the appliance.

To achieve the best washing and drying results, the combined use of detergent, rinse aid liquid and refined salt is required.

We recommend using detergents that do not contain phosphates or chlorine, as these products are harmful to the environment.

Good washing results also depend on the correct amount of detergent being used.

Exceeding the stated amount does not result in a more effective wash and increases environmental pollution.

The amount can be adjusted to the soil level. In the case of normally soiled items, use approximately either 35g (powder detergent) or 35ml (liquid detergent) and additional tea spoon of detergent directly inside the tub. If tablets are used, one tablet will be enough.

If the crockery is only lightly soiled or if it has been rinsed with water before being placed in the dishwasher, reduce the amount of detergent used accordingly (minimum 25 g/ml) e.g. skip the powder/gel putted inside the tub.

To open the detergent dispenser, press button **C**. Introduce the detergent into the dry dispenser **D** only. Place the amount of detergent for pre-washing directly inside the tub.

1. When measuring out the detergent refer to the mentioned earlier information to add the proper quantity. Inside the dispenser **D** there are indications to help the detergent dosing.
2. Remove detergent residues from the edges of the dispenser and close the cover until it clicks.
3. Close the lid of the detergent dispenser by pulling it up until the closing device is secured in place.

The detergent dispenser automatically opens up at the right time according to the program.

The detergent dispenser automatically opens up at the right time according to the program.

If you are using a All-in-one detergents, we recommend that you add salt in any case, especially if the water is hard or very hard (follow the instructions given on the packaging).

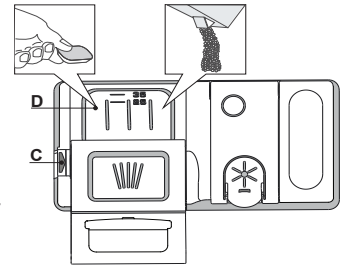

ADVICE AND TIPS

TIPS

Before loading the baskets, remove all food residues from the crockery and empty the glasses. You do not need to rinse beforehand under running water.

Arrange the crockery so that it is held in place firmly and does not tip over; and arrange the containers with the openings facing downwards and the concave/convex parts placed obliquely, thus allowing the water to reach every surface and flow freely.

Warning: lids, handles, trays and frying pans do not prevent the sprayer arms from rotating.

Place any small items in the cutlery basket.

Very soiled dishes and pans should be placed in the lower basket because in this sector the water sprays are stronger and allow a higher washing performance.

After loading the appliance, make sure that the sprayer arms can rotate freely.

UNSUITABLE CROCKERY

- Wooden crockery and cutlery.
- Delicate decorated glasses, artistic handicraft and antique crockery. Their decorations are not resistant.
- Parts in synthetic material which do not withstand high temperatures.
- Copper and tin crockery.
- Crockery soiled with ash, wax, lubricating grease or ink.

The colours of glass decorations and aluminium/silver pieces can change and fade during the washing process. Some types of glass (e.g. crystal objects) can become opaque after a number of wash cycles too.

DAMAGE TO GLASS AND CROCKERY

- Only use glasses and porcelain guaranteed by the manufacturer as dishwasher safe.
- Use a delicate detergent suitable for crockery
- Collect glasses and cutlery from the dishwasher as soon as the wash cycle is over.

TIPS ON ENERGY SAVING

- When the household dishwasher is used according to the manufacturer's instructions, **washing tableware in a dishwasher usually consumes less energy and water than hand dishwashing.**
- In order to maximize dishwasher efficiency it is recommended to **initiate the wash cycle once dishwasher is fully loaded.** Loading the household dishwasher up to the capacity indicated by the manufacturer will contribute to energy and water savings. Information on correct loading of tableware can be found in Loading chapter. In case of partial loading it is recommended to use dedicated wash options if available (Half load/ Zone Wash, Multizone), filling up only selected racks. Incorrect loading or overloading the dishwasher may increase resources usage (such as water, energy and time, as well as increase noise level), reducing cleaning and drying performance.
- Manual pre-rinsing of tableware items leads to increased water and energy consumption and is not recommended.

HYGIENE

To avoid odour and sediment which can be accumulated in the dishwasher please run a high temperature program at least once a month. Use a tea spoon of detergent and run it without the loading to clean your appliance.

LOADING THE RACKS

CUTLERY RACK

The third rack was designed to house the cutlery.

Arrange the cutlery as shown in the figure.

A separate arrangement of the cutlery makes collection easier after washing and improves washing and drying performance.

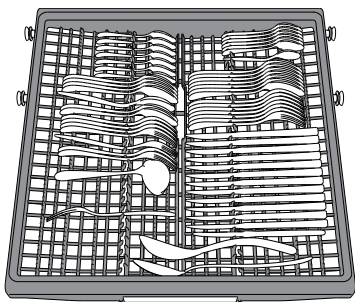

The cutlery basket is equipped with two sliding side trays to make the most of the height of the space below and enable the loading of high items into upper rack.

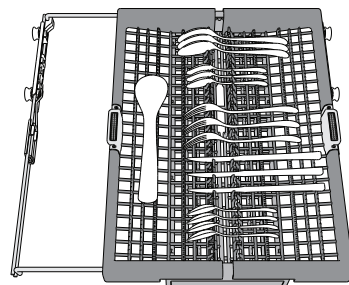

Knives and other utensils with sharp edges must be positioned with the blades facing downwards.

The geometry of the rack makes it possible to place such small items as coffee cups in the area in the middle.

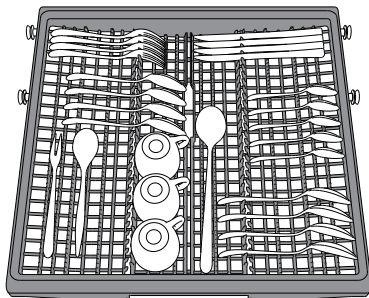

UPPER RACK

Load delicate and light dishes: glasses, cups, saucers, low salad bowls.

The upper rack has tip-up supports which can be used in a vertical position when arranging tea/ dessert saucers or in a lower position to load bowls and food containers.

(loading example for the upper rack)

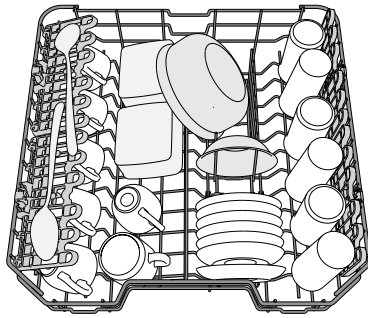

FOLDABLE FLAPS WITH ADJUSTABLE POSITION

The side foldable flaps can be fold or unfold to optimize the arrangement of crockery inside the rack. Wine glasses can be placed safely in the foldable flaps by inserting the stem of each glass into the corresponding slots.

Depending on the model:

- to unfold the flaps there is needed to slide it up and rotate or release it from the snaps and pull it down.
- to fold the flaps there is needed to rotate it and slide flaps down or pull it up and attach flaps to the snaps.

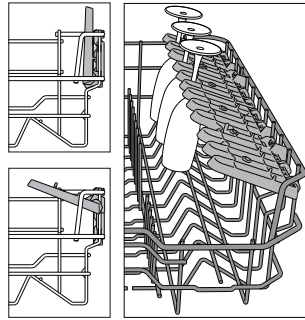

ADJUSTING THE HEIGHT OF THE UPPER RACK

The height of the upper rack can be adjusted: high position to place bulky crockery in the lower basket and low position to make the most of the tip-up supports by creating more space upwards and avoid collision with the items loaded into lower rack.

The upper rack is equipped with a **Upper Rack height adjuster** (see figure), without pressing the levers, lift it up by simply holding the rack sides, as soon as the rack is stable in its upper position.

To restore to the lower position, press the levers **A** at the sides of the rack and move the basket downwards.

We strongly recommend that you do not adjust the height of the rack when it is loaded. NEVER raise or lower the basket on one side only.

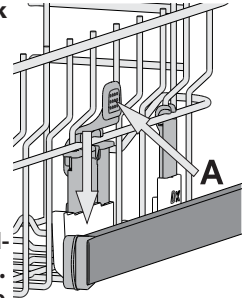

LOWER RACK

For pots, lids, plates, salad bowls, cutlery etc. Large plates and lids should ideally be placed at the sides to avoid interferences with the spray arm.

The lower rack has tip-up supports which can be used in a vertical position when arranging plates or in a horizontal position (lower) to load pans and salad bowls easily.

The lower rack has a Space Zone (A), a special pull-out support in the rear of the rack that can be used to support frying pans or baking pans in upright position, thus taking up less space.

In order to use it, just get hold of the coloured grip and pull it upwards (B) while rotating it forward. The supports can slide right and left to fit the size of the crockery.

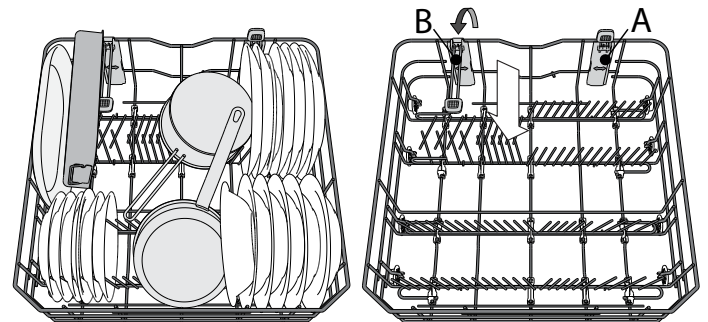

(loading example for the lower rack)

ZONE WASH 3D

Zone Wash 3D uses additional water jets located both: in the lower and upper part of the dishwasher (marked with orange color) to wash more intensively heavily soiled items by increasing water coverage on dishes.

Example: Load pots and casseroles facing lower part of Zone Wash 3D components and activate the Zone Wash 3D option on the panel.

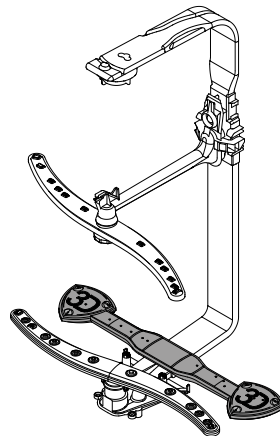

SELECTING A CYCLE AND OPTIONS

The list of available cycles and options can be found in **Cycles Table** on next page. Eco cycle is selected by default. If you want to have Last Used cycle selected by default, you can change it in „Settings Menu“.

It is possible to select a cycle by pressing 1 of 6 cycles direct access buttons or by pressing „Extra Cycles“ $P+$ button repeatedly. When the last one is reached a further press goes back to the first.

Press cycle button to choose cycle in accordance with the level of soiling of the dishes and with Cycles Table. Information will be shown on the display:

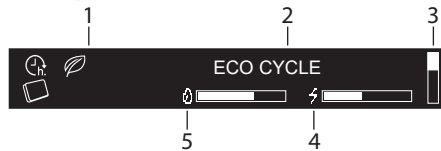

1. Indicators
2. Name of the selected cycle
3. Vertical bar showing the position of the extra cycle list only
4. Energy consumption of the selected cycle
5. Water consumption of the selected cycle

50° **3:20h** Three seconds after selecting a cycle, its time and temperature will be displayed (if available).

Press „INFO“ i button to display a brief description of the cycle and its water / energy consumption.



During the selection phase the „START/PAUSE“ $\triangleright||$ LED blinks.

Additional options are available for most cycles (see „Options and Settings“ section). When any option is selected, its name is shown on the display on the right.

50° **3:20h** **EXTRA DRY** \square If more than one option is selected one bullet point for each option is displayed. Each option name is displayed for 3 sec. with its bullet point filled.

When the cycle and option selection is complete, press „START/PAUSE“ $\triangleright||$ button and close the door to start chosen cycle.

MODIFYING A RUNNING PROGRAM

If a wrong program was selected, it is possible to change it, provided that it has only just begun: press and hold the „ON/OFF“ \odot button, the machine will switch off.

Switch the machine back on using the „ON/OFF“ \odot button and select the new wash cycle and any desired options; start the cycle by pressing the „START/PAUSE“ $\triangleright||$ button.

TO PAUSE THE CYCLE (ADDING EXTRA ITEMS)

Open the door and place the crockery inside the dishwasher, (**beware of HOT steam!**). Close the door and press „START/PAUSE“ $\triangleright||$ button to resume the cycle from the point at which it was interrupted.

ACCIDENTAL INTERRUPTIONS

If the door is opened during the wash cycle, or if there is a power cut, the cycle stops. To resume the cycle from where it was interrupted, close the door and press the „START/PAUSE“ $\triangleright||$ button.

During the cycle, the progress is shown on the display (as bar) as well as phase of cycle, and time to the end of the cycle with “:” blinking:



Depending at the selected cycle, the display may provide additional information:

- PRE-WASH - extra items can be added.
- WASHING - main washing.
- DRYING - drying phase of cycle.

After the cycle finishes, there is an acoustic signal and the display shows:



On the display additional information can be shown:

- ADD SALT - refill salt reservoir.
- ADD RINSE AID - refill rinse aid.
- DEGREASE AND CLEAN MACHINE WE RECOMMEND WPRO - every 50 cycle, will be recommended to use the WPRO cleaner (according to instruction on the consumable).

Open appliance door (beware of hot steam!) and unload the racks, starting from the lower rack first.

If it is needed to refill salt reservoir or rinse aid dispenser, it is recommended to do this operations right before start of the next cycle.

After 10 minutes the appliance switches off.

WATER SOFTENING SYSTEM

Water softener automatically reduces water hardness, consequently preventing scale buildup on heater, contributing also to better cleaning efficiency.







This system regenerates itself with salt, therefore it is required to refill salt container when empty.

Frequency of regeneration depends on water hardness level setting - regeneration takes place once per 5 Eco cycles with water hardness level set to 3.

Regeneration process starts in final rinse and finishes in drying phase, before cycle ends.

- Single regeneration consumes: ~3.5L of water;
- Takes up to 5 additional minutes for the cycle;
- Consumes below 0.005kWh of energy.

CYCLES TABLE

CYCLE	Available options *	Drying phase	Active-Dry	Duration of wash cycle (h:min)**	Water consumption (l/cycle)	Energy consumption (kWh/cycle)
 ECO 50°	TABLET, START DELAY, EXTRA DRY,	✓	✓	3:20	11.0	0.86
 AUTO-INTENSIVE 65°	3D ZONE WASH, ZONE WASH, TABLET, START DELAY, TURBO, EXTRA DRY	✓	✓	2:00 - 3:10	14.0 - 17.0	1.50 - 1.85
 AUTO-MIXED 55°	3D ZONE WASH, ZONE WASH, TABLET, START DELAY, TURBO, EXTRA DRY	✓	✓	1:30 - 2:30	14.5 - 16.0	1.15 - 1.30
 AUTO-FAST WASH 50°	TABLET, START DELAY	-	-	0:55 - 1:20	13.0 - 14.5	1.15 - 1.25
 DELICATES 45°	ZONE WASH, TABLET, START DELAY, EXTRA DRY	✓	✓	1:40	11.5	1.20
 EXPRESS 30' 50°	ZONE WASH, TABLET, START DELAY	-	-	0:30	9.0	0.50
EXTRA CYCLES - available by pressing  button						
GOOD NIGHT 50°	TABLET, START DELAY, EXTRA DRY	✓	✓	3:30	15.0	1.15
SANITIZING 65°	START DELAY	✓	-	1:40	10.0	1.30
SOAK cold	ZONE WASH, START DELAY	-	-	0:12	4.5	0.01
SELF CLEAN 65°	START DELAY	-	-	0:50	8.0	0.85

- ECO** - Eco programme is suitable to clean normally soiled tableware, that for this use, it is the most efficient programme in terms of its combined energy and water consumption, and that it is used to assess compliance with the EU Ecodesign legislation.
- AUTO-INTENSIVE** - Automatic program for heavily soiled dishes and pans (not to be used for delicate items).
- AUTO-MIXED** - Automatic program for normally soiled pans and dishes.
- AUTO-FAST WASH** - Automatic program for limited quantity of normally soiled crockery. Ensures optimal cleaning performance in short time.
- DELICATES** - Program for delicate items, which are more sensitive to high temperatures, for example glasses and cups.
- EXPRESS 30'** - Program to be used for half load of lightly-soiled dishes with no dried food residues. Does not include drying phase.

 **EXTRA CYCLES**

- GOOD NIGHT** - Suitable for night-time operation of the appliance. Ensures optimal cleaning and drying performance with the lowest noise emission.
- SANITIZING** - Normally or heavily soiled crockery, with additional antibacterial wash. Can be used to perform maintenance of the dishwasher.
- SOAK** - Use to refresh crockery planned to be washed later. No detergent to be used with this program.
- SELF CLEAN** - Program to be used to perform maintenance of the dishwasher, to be carried out only when the dishwasher is EMPTY using specific detergents designed for dishwasher maintenance.

Notes:

Please note that cycle *EXPRESS 30'* is dedicated for lightly soiled dishes.

ECO program data is measured under laboratory conditions according to European Standard EN 60436:2020. Note for Test Laboratories: For information on comparative EN testing conditions, please send an email to the following address: dw_test_support@whirlpool.com

Pre-treatment of the dishes is not needed before any of the programs.

* Not all options can be used simultaneously.

** Values given for programs other than the program *Eco* are indicative only. The actual time may vary depending on many factors such as temperature and pressure of the incoming water, room temperature, amount of detergent, quantity and type of load, load balancing, additional selected options and sensor calibration. The sensor calibration can increase program duration up to 20 min.

OPTIONS AND SETTINGS

With each cycle additional options can be used. A full list of available options working with specific cycles can be found in the **Cycles Table** on the previous page. All active options are shown on the display.

To set an option press „OK” button. SET OPTIONS message is shown for a few seconds. Then use „<” or „>” button to navigate through the option list. Press „OK” to select the option, in the setting menu the LED above „OK” button is lit.

If the option is not available, it will be still visible in its position but with „☐”

3D ZONE WASH

Option works with one rack at once. In particular, we recommend to use it with Mixed and Intensive cycles - thanks to the additional 3D water jets placed on the bottom of the cavity, ZONE WASH 3D option allows to save energy or to increase the washing performance of the dishwasher:

- 3D ZONE WASH + MIXED CYCLE: it allows to reduce energy consumption up to 40%.
- 3D ZONE WASH + INTENSIVE CYCLE: it increases the washing performances up to 40%. Ideal for very soiled mixed loads, e.g. pans and saucepans, dishes with heavy encrustation or difficult-to-clean crockery (grater, vegetable mill, dirty cutlery).

How to activate the option:

1. Select a compatible cycle.
2. Press **3D** button to activate/deactivate the option: a basket icon will blink for a few seconds.

3D WASH
ACTIVATED

3D WASH
DEACTIVATED

3. It is possible to change the selected rack pressing the ZONE WASH  button.
4. Remember to load the crockery in the selected rack only.

ZONE WASH

If there are not many dishes to be washed it can be loaded in one rack only. Using this option you can select which rack you want to wash. Select a compatible cycle (see “Cycles table”), and then press the ZONE WASH  button: the symbol of the chosen rack will appear on the display.



By default the ZONE WASH is not active and all racks icons are lit.



Selected only lower rack



Selected only upper rack



Selected only cutlery rack

Remember to load the upper or lower rack only, and to reduce the amount of detergent accordingly. If upper rack is removed, please apply detergent directly to tub instead of detergent dispenser.

TABLET (All-in-one)

This setting allows you to optimise the performance of the cycle according to the type of detergent used. Enable it if you use combined detergents in tablet form (rinse aid, salt and detergent in 1 dose).



TABLET	OFF
TABLET	ON
TABLET	ON

To set the Tablet, enter in the setting menu by pressing „OK” button and navigate with „< , >” until „TABLET” is shown, then press „OK” button.

START DELAY

The start of the cycle may be delayed for a selected period of time. To set a delay, enter in the setting menu by pressing „OK” button and navigate with „< , >” until „START DELAY” is shown, then press „OK” button. With each press of the button „>” or „<”, the delay start increases by:

- every 0:30 if selection below 4 hours,
- every 1:00 if selection is below 12 hours,
- every 2 hours if selection is above 12 hours.

START DELAY	OFF	Default value is OFF.
<STARTS IN h>	OFF	If delay is selected, the  is lit.
<STARTS IN h>	4:00	Once „OK” button is pressed the delay is confirmed and the machine comes back to the cycle selection screen with delay value visible.
<STARTS IN h>	4:00	Press „START/PAUSE”  button to start the delay.

To remove the delay, press „<” or „>” button until „OFF” is displayed.

TURBO

This option can be used to reduce the duration of the main cycles while maintaining washing and drying performance levels.

TURBO	OFF	To set the Turbo, enter in the setting menu by pressing „OK” button and navigate with „< , >” until „TURBO” is shown, then press „OK” button.
TURBO	ON	With each press of the button „>” or „<” option will be ON or OFF.
TURBO	ON	Confirm by pressing „OK” button.

EXTRA DRY

This option allows to improve the drying of the dishes using higher temperature during the final rinse and an extended drying phase. The EXTRA DRY option results in the lengthening of the wash cycle.

EXTRA DRY	OFF	To set the Extra Dry, enter in the setting menu by pressing „OK” button and navigate with „< , >” until „EXTRA DRY” is shown, then press „OK” button.
EXTRA DRY	ON	With each press of the button „>” or „<” option will be ON or OFF.
EXTRA DRY	ON	Confirm by pressing „OK” button.

KEYLOCK

KEYLOCK ACTIVATED PRESS „OK” FOR 3 SEC.	The KEYLOCK function blocks the control panel except the „ON/OFF”  button.
KEEP PRESSED...	To activate the Keylock, enter in the setting menu by pressing „OK” button and navigate with „< , >” until „KEYLOCK” is shown, then press OK.
KEYLOCK DEACTIVATED	Once set, to deactivate it keep pressing „OK” button for a few seconds.

Once set, to deactivate it keep pressing „OK” button for a few seconds.

TUB LIGHT

When the feature is active the LEDs in the tub are automatically switched on/off as soon as the user open/close the door respectively. If the door remains opened for more than 10 min, the LEDs in the tub switch off (to turn them on again, the door has to be closed and opened again). This feature is active by default, but it is possible to deactivate it in the “SETTINGS MENU”.

SETTINGS MENU

To change machine settings you need to enter into the Settings Menu.

Press „OK” button and navigate with „< , >” until **SETTINGS** is shown, then press „OK” button.

To exit the setting menu, press any cycle button or press „< , >” button until **EXIT** is shown, then press „OK” button.

Language

1.LANGUAGE	OK	To change language, enter in the setting menu by pressing „OK” button and navigate with „< , >” until „LANGUAGE” is shown, then press „OK” button.
1.ITALIANO	< >	
1.ENGLISH		

First cycle

2.FIRST CYCLE	OK	You can choose which cycle is selected by default when switching on the appliance: <i>ECO</i> or the <i>LAST USED</i> one. To change first cycle, enter in the setting menu by pressing „OK” button and navigate with „< , >” until „FIRST CYCLE” is shown, then press „OK” button.
2.<ECO>	< >	
2.<LAST USED>		

Sounds

3.SOUNDS	OK	To change sounds, enter in the setting menu by pressing „OK” button and navigate with „< , >” until „SOUNDS” is shown, then press „OK” button. Choose between 2 levels: <i>HIGH</i> ; <i>LOW</i> . Can be also <i>OFF</i> .
3.<HIGHT>	< >	
3.<OFF>		

Water Hardness

4.WATER HARDNESS	3	To change water hardness level, enter in the setting menu by pressing „OK” button and navigate with „< , >” until „WATER HARDNESS” is shown, then press „OK” button.
4.WATER HARDNESS	4	

To setup correct level according to water hardness, see table on page 4.

Screen Brightness

5.SCREEN BRIGHT.	5	To change screen brightness level, enter in the setting menu by pressing „OK” button and navigate with „< , >” until „SCREEN BRIGHT.” is shown, then press „OK” button.
5.SCREEN BRIGHT.	3	

Choose between five levels: 1, 2, 3, 4 and 5.

Tub Light

6.TUB LIGHT	ON	To change tub light, enter in the setting menu by pressing „OK” button and navigate with „< , >” until „TUB LIGHT” is shown, then press „OK” button.
6.TUB LIGHT	OFF	

ActiveDry

7.ACTIVEDRY	ON	To set ActiveDry on or off, enter in the setting menu by pressing „OK” button and navigate with „< , >” until „ACTIVEDRY” is shown, then press „OK” button.
7.ACTIVEDRY	OFF	

ACTIVEDRY is a convection drying system which automatically opens the door during/after drying phase to ensure exceptional drying performance every day. Door opens at the temperature that is safe to your kitchen furniture, thus door will not be opened when the option of TURBO is on.

As additional steam protection, special designed protection foil is added together with the dishwasher (depending on the model type - can be the need to buy it). To see how to mount protection foil please refer to (INSTALLATION GUIDE).

Rinse Aid level

8.RINSE AID LEV.	5	To change rinse aid level, enter in the setting menu by pressing „OK” button and navigate with „< , >” until „RINSE AID LEV.” is shown, then press „OK” button.
8.RINSE AID LEV.	4	

Choose between five levels: 1, 2, 3, 4 and 5.

If the rinse aid level is set to 1, no rinse aid will be supplied. The LOW RINSE AID indicator light will not be lit if you run out of rinse aid.

The factory setting is for (5)level .

- If you see bluish streaks on the dishes, set a low number (2-3).
- If there are drops of water or limescale marks on the dishes, set a high number (4-5).

Demo mode

9.DEMO MODE	SET	To see to demo mode, enter in the setting menu by pressing „OK” button and navigate with „< , >” until „DEMO MODE” is shown, then press „OK” button.
9.DEMO MODE	OFF	

Reset to factory default

10.RESET TO DEF.	OK	To reset to factory default, enter in the setting menu by pressing „OK” button and navigate with „< , >” until „RESET TO DEF.” is shown, then press „OK” button.
10.ON	< >	
10.OFF		

Exit

11.EXIT	OK	To exit the setting menu, press any cycle button or press „< , >” button until EXIT is shown, then press „OK” button.
---------	----	--

CARE AND MAINTENANCE

ATTENTION: Always unplug the appliance when cleaning it and when performing maintenance work. Do not use flammable liquids to clean the machine.

CLEANING THE DISHWASHER

Any marks on the inside of the appliance may be removed using a cloth dampened with water and a little vinegar.

The external surfaces of the machine and the control panel can be cleaned using a non-abrasive cloth which has been dampened with water. Do not use solvents or abrasive products.



PREVENTING UNPLEASANT ODOURS

Always keep the door of the appliance ajar in order to avoid moisture from forming and being trapped inside the machine. Clean the seals around the door and detergent dispensers regularly using a damp sponge. This will avoid food becoming trapped in the seals, which is the main cause behind the formation of unpleasant odours.

CHEKING THE WATER SUPPLY HOSE

Check the inlet hose regularly for brittleness and cracks. If damaged, replace it by a new hose available through our After-Sales Service or your specialist dealer. Depending on the hose type:

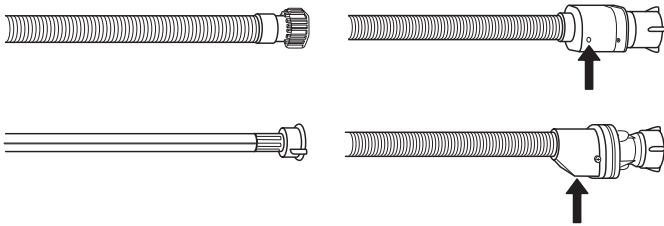

If the inlet hose has a transparent coating, periodically check if the colour intensifies locally. If yes, the hose may have a leak and should be replaced.

For water stop hoses: check the small safety valve inspection window (see arrow). If it is red, the water stop function was triggered, and the hose must be replaced by a new one.

For unscrewing this hose, press the release button while unscrewing the hose.

CLEANING THE WATER INLET HOSE

If the water hoses are new or have not been used for an extended period of time, let the water run to make sure it is clear and free of impurities before performing the necessary connections. If this precaution is not taken, the water inlet could become blocked and damage the dishwasher.

CLEANING THE FILTER ASSEMBLY

Regularly clean the filter assembly so that the filters do not clog and that the waste water flows away correctly.

Using dishwasher with clogged filters or foreign objects inside filtration system or sprayarms may cause unit malfunction resulting in lose of performance, noisy work or higher resources usage.

The filter assembly consists of three filters which remove food residues from the washing water and then recirculate the water.

The dishwasher must not be used without filters or if the filter is loose.

At least once per month or after each 30 cycles, check the filter assembly and if necessary clean it thoroughly under running water, using a non-metallic brush and following the instructions below:

1. Turn the cylindrical filter **A** in an anti-clockwise direction and pull it out (Fig 1).
2. Remove the cup filter **B** by exerting a slight pressure on the side flaps (Fig 2).
3. Slide out the stainless-steel plate filter **C** (Fig 3).
4. In case you find foreign objects (such as broken glass, porcelain, bones, fruit seeds etc.) **please remove them carefully**.
5. Inspect the trap and remove any food residues. **NEVER REMOVE** the wash-cycle pump protection (black detail) (Fig 4).

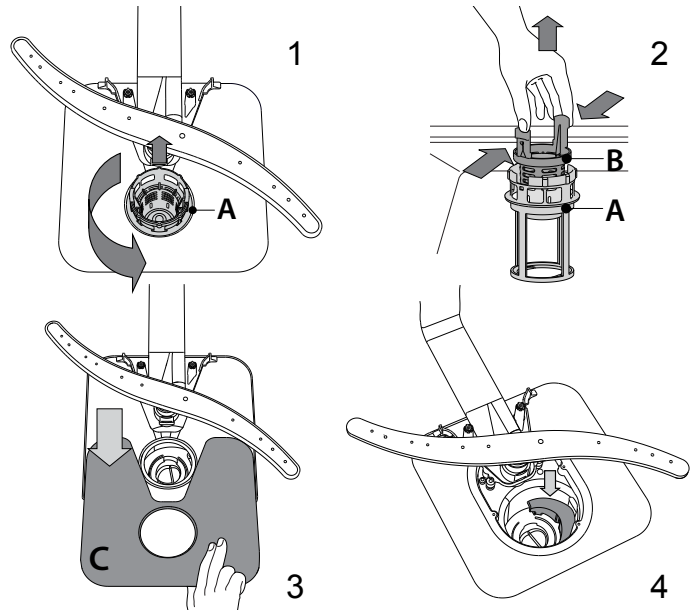

After cleaning the filters, re-place the filter assembly and fix it in position correctly; this is essential for maintaining the efficient operation of the dishwasher.

CLEANING THE SPRAY ARMS

On occasions, food residue may become encrusted onto the spray arms and block the holes used to spray the water. It is therefore recommended that you check the arms from time to time and clean them with a small non-metallic brush.

To remove the upper spray arm, turn the plastic locking ring in a clockwise direction. The upper spray arm should be replaced so that the side with the greater number of holes is facing upwards.

The lower spray arm may be removed by pulling it upwards.

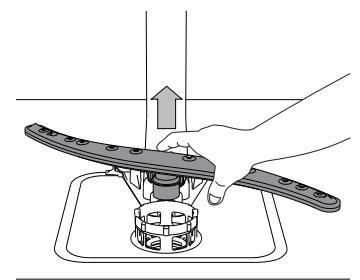
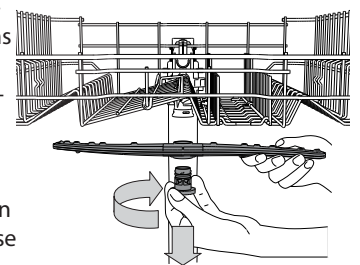

INSTALLATION

ATTENTION: If the appliance must be moved at any time, keep it in an upright position; if absolutely necessary, it may be tilted onto its back.

CONNECTING THE WATER SUPPLY

Adaptation of the water supply for installation should only be performed by a qualified technician.

The water inlet and outlet hoses may be positioned towards the right or the left in order to achieve the best possible installation.

Make sure the dishwasher does not bend or squash the hoses.

CONNECTING THE WATER INLET HOSE

- Run the water until it is perfectly clear.
- Screw the inlet hose tightly into position and turn on the tap.

If the inlet hose is not long enough, contact a specialist store or an authorised technician.

The water pressure must be within the values indicated in the Technical Data table - otherwise the dishwasher may not function properly.

Make sure the hose is not bent or compressed.

SPECIFICATIONS FOR THE CONNECTION OF THE WATER SUPPLY HOSE:

WATER SUPPLY	cold or hot (max. 60°C)
WATER INTAKE	3/4"
POWER OF WATER PRESSURE	0.05 ÷ 1 MPa (0.5 ÷ 10 bar) 7.25 – 145 psi

CONNECTING THE WATER OUTLET HOSE

Connect the outlet hose to a drain duct with a minimum diameter of 2 cm **A**.

The outlet hose connection must be at a height ranging from 40 to 80 cm from the floor or surface where the dishwasher rests.

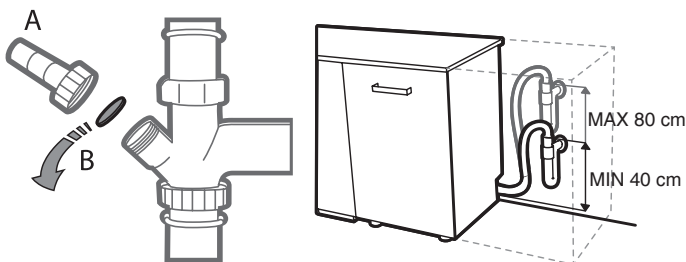

Before connecting the water outlet hose to the sink drain, remove the plastic plug **B**.

ANTI-FLOODING PROTECTION

Anti-flooding protection. To ensure floods do not occur, the dishwasher: - is provided with a special system which blocks the water supply in the event of anomalies or leaks from inside the appliance.

Some models are also equipped with the supplementary safety device **New Aqua Stop**, which guarantees anti-flooding protection even in the event of a supply hose rupture.

Under no circumstances should the water inlet hose be cut as it contains live electrical parts.

ELECTRICAL CONNECTION

⚡ WARNING: Under no circumstances should the water inlet hose be cut as it contains live electrical parts.

Before inserting the plug into the electrical socket, make sure that:

- The socket is **earth** \equiv and complies with current regulations;
- The socket can withstand the maximum load of the appliance as shown on the data plate located on the inside of the door (see *PRODUCT DESCRIPTION*).
- The power supply voltage falls within the values indicated on the data plate on the inside of the door.
- The socket is compatible with the plug of the appliance.

If this is not the case, ask an authorised technician to replace the plug (see *AFTER-SALES SERVICE*). Do not use extension cables or multiple sockets. Once the appliance has been installed, the power supply cable and the electrical socket should be easily accessible.

The cable should not be bent or compressed.

If the power supply cable is damaged, have it replaced by the manufacturer or its authorised Technical Assistance Service in order to prevent all potential hazards.

The Company shall not be held responsible for any incidents, if these regulations are not observed.

POSITIONING AND LEVELLING

1. Position the dishwasher on a level sturdy floor. If the floor is uneven, the front feet of the appliance may be adjusted until it reaches a horizontal position. If the appliance is levelled correctly, it will be more stable and much less likely to move or cause vibrations and noise while it is operating.
2. Before recessing the dishwasher, stick the adhesive transparent strip under the wooden shelf in order to protect it from any condensation which may form.
3. Place the dishwasher so that its sides or back panel are in contact with the adjacent cabinets or the wall. This appliance can also be recessed under a single worktop.
4. To adjust the height of the rear foot, turn the red hexagonal bushing on the lower central part at the front of the dishwasher using a hexagonal spanner with an opening of 8 mm. Turn the spanner in a clockwise direction to increase the height and in an anticlockwise direction to decrease it.

DIMENSIONS AND CAPACITY:

WIDTH	600 mm
HEIGHT	850 mm
DEPTH	590 mm
CAPACITY	15 standard place-settings

TROUBLESHOOTING

In case your dishwasher doesn't work properly, check if the problem can be solved by going through the following list. For other errors or issues please contact authorized After-sales Service which contact details can be found in the warranty booklet. Spare parts will be available for a period of either up to 7 or up to 10 years, according to the specific Regulation requirements.

PROBLEMS	POSSIBLE CAUSES	SOLUTIONS
Display shows: CHECK SALT or ADD SALT	Salt reservoir is empty.	Refill reservoir with salt (see page 4). Adjust water hardness (see page 4).
Display shows: CHECK RINSE AID or ADD RINSE AID	Rinse aid dispenser is empty.	Refill dispenser with rinse aid (see page 4).
... is not working / will not start.	The appliance must be switched on.	Check the household circuit fuse if there is no power supply.
	The appliance door doesn't close.	Check if the appliance door is closed.
	"Start Delay" option is ON.	Check whether the „Start Delay“ option has been selected. If it has, the appliance will start once the set time has elapsed. If necessary, restart the current cycle by switching OFF the dishwasher, then switch it on again, select a new cycle, and press START/Pause.
Display shows: F6  symbol on the display indicators	Water pressure is too low.	The water tap must be fully open during water inlet (minimum capacity: 0.5 litres per minute).
	Kinked water inlet hose or clogged inlet filters.	The water inlet hose must not be kinked and the inlet filter in the water tap connector must not be dirty or clogged.
Display shows: F3	Dirty filters.	Clean the filters.
	Kinked drain hose.	The drain hose must not be kinked.
	Syphon hose connection closed.	The closure disk of the syphon hose connection must be removed.
Display shows: F2	Dirty filters or spray arms.	Clean filters and spray arms.
	Too little water in the appliance system.	Concave items (e.g. bowls, cups) must be arranged facing downwards in the rack.
	Drain hose incorrectly fitted.	The drain hose must be fitted correctly (for high mounted appliances, leave min. 200 - 400mm from the lower edge of the appliance) - see Installation.
	High level of foam inside.	Repeat without detergent or wait until foam disappears..
	Water pressure is too low.	The water tap must be fully open during water inlet (minimum capacity: 0.5 litres per minute).
	Kinked water inlet hose or clogged inlet filters.	The water inlet hose must not be kinked and the inlet filter in the water tap connector must not be dirty or clogged.
Display shows: PRESS START AND CLOSE THE DOOR	Door is not closed within 4 seconds of button press.	Press again and close the appliance door within 4 seconds.
Display shows: OPEN AND CLOSE THE DOOR	The door was not open between cycles.	Unload appliance (if not unloaded before), open and close the door.
Display shows: Fx	Appliance has technical defect.	Call customer service (state fault displayed). Close the water tap.

PROBLEMS	POSSIBLE CAUSES	SOLUTIONS
The door doesn't lock.	Racks are not fit to the end.	Verify that racks are fit to the end.
	The door is not lock.	Vigorously push the door until you hear the "clack" sound.
The dishwasher makes excessive noise.	The dishes are rattling against each.	Arrange the crockery correctly (see <i>Loading the Racks</i>).
	An excessive amount of foam has been produced.	The detergent has not been measured out correctly or it is not suitable for use in dishwashers (see <i>Filling the Detergent Dispenser</i>). Restart the current cycle by switching OFF the dishwasher, then switch it on again, select a new program and press START/Pause. Please do not add any detergent.
The dishes have not been dried.	The selected program hasn't any drying phase.	Verify on the programs table if the selected program has the drying phase.
	The rinse aid has run out or the resolution is not adequate.	Add the rinse aid or adjust the dosage levels higher (see <i>Filling the Rinse Aid Dispenser</i>).
	The dishes are made of non-stick or plastic.	It is normal the presence of drops of water (see <i>Tips</i>).
The dishes are not clean.	The crockery has not been arranged properly.	Arrange the crockery correctly (see <i>Loading the Racks</i>).
	The spray arms cannot rotate freely, being hindered by the dishes.	Arrange the crockery correctly (see <i>Loading the Racks</i>).
	The wash cycle is too gentle and/or detergent efficiency is low.	Select an appropriate wash cycle (see <i>Programs Table</i>).
	An excessive amount of foam has been produced (see <i>AFTER-SALES SERVICE</i>).	The detergent has not been measured out correctly or it is not suitable for use in dishwashers (see <i>Filling the Detergent Dispenser</i>). Restart the current cycle by switching OFF the dishwasher, then switch it on again, select a new program and press START/Pause. Please do not add any detergent.
	The cap on the rinse aid compartment has not been shut correctly.	Make sure the cap of the rinse aid dispenser is closed.
	The filter is soiled or clogged.	Clean the filter assembly (see <i>Care and Maintenance</i>).
	There is no salt.	Fill the salt reservoir (see <i>Filling the Salt Reservoir</i>).
The dishes and glasses show calcination or a whitish film.	The salt level is too low.	Fill the salt reservoir (see <i>Filling the Salt Reservoir</i>).
	The adjustment of the water hardness is not adequate.	Increase the values (see <i>Water Hardness Table</i>).
	The cap of the salt reservoir is not properly closed.	Check to have properly closed the salt reservoir cap.
	The rinse aid is used up or the dosage is insufficient.	Add the rinse aid or adjust the dosage levels higher.
The dishes and glasses are blue streaked or have a bluish tinge.	The rinse aid dosage is excessive.	Adjust the dosage rates below.



Policies, standard documentation, ordering of spare parts and additional product information can be found by:

- Visiting our website www.aristonchannel.com and parts-selfservice.whirlpool.com
- Using QR Code
- Alternatively, **contact our After-sales Service** (See phone number in the warranty booklet). When contacting our After-sales Service, please state the codes provided on your product's identification plate.

The model information can be retrieved using the QR-Code reported in the energy label. The label also includes the model identifier that can be used to consult the portal of the registry at <https://eprel.ec.europa.eu>

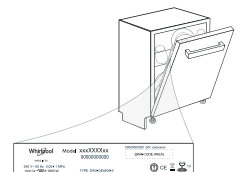

MERCI D'AVOIR CHOISI UN PRODUIT ARISTON.

Afin de recevoir une assistance et un soutien plus complet, merci d'enregistrer votre appareil sur : www.aristonchannel.com



Avant d'utiliser l'appareil, lisez attentivement les Consignes de sécurité.

Le panneau de commande de ce lave-vaisselle s'active en appuyant sur le bouton MARCHÉ/ARRÊT. Pour réduire la consommation d'énergie, le bandeau de commande s'éteint automatiquement après 10 minutes si aucun cycle n'a été démarré.

DESCRIPTION DU PRODUIT

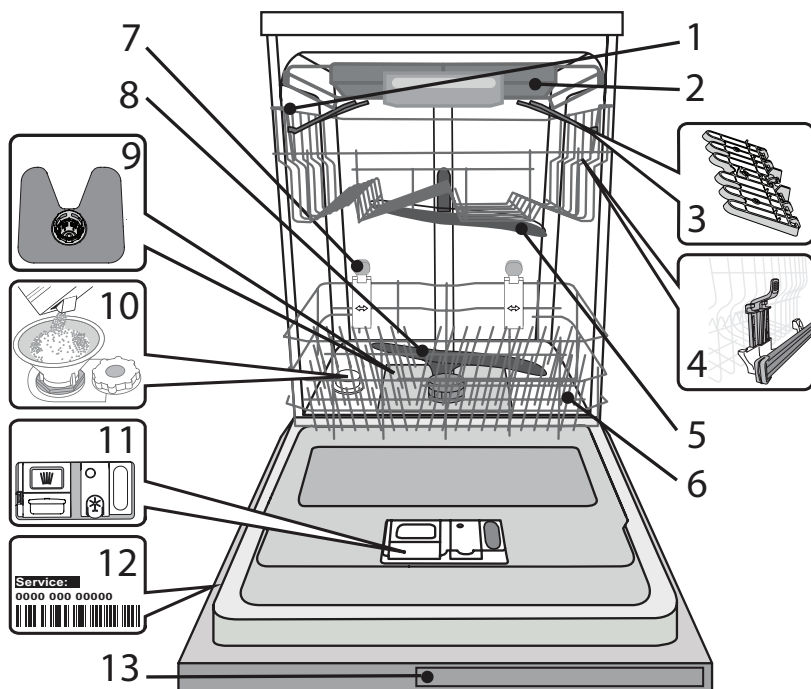

1. Panier supérieur
2. Plateau à couverts
3. Volets pliables
4. Bouton de réglage de la hauteur du panier supérieur
5. Bras d'aspersion supérieur
6. Panier inférieur
7. Support de zone d'espace
8. Bras d'aspersion inférieur
9. Ensemble filtre
10. Réservoir à sel
11. Distributeurs de détergent et liquide de rinçage
12. Plaque signalétique
13. Panneau de commande

PANNEAU DE COMMANDE

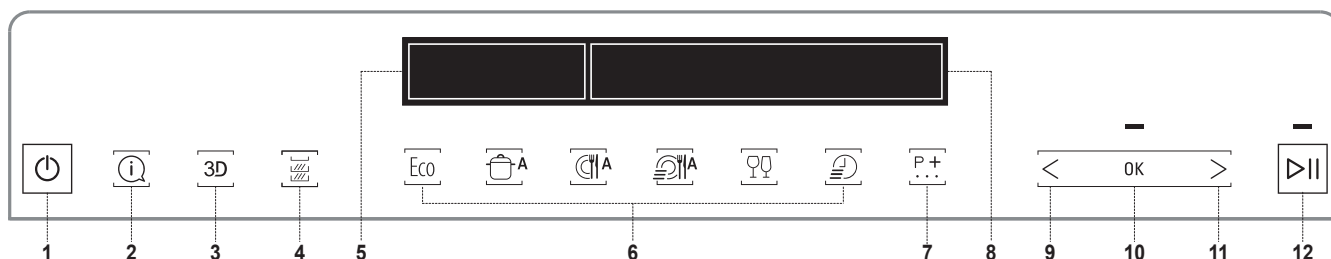

1. Touche Marche /Arrêt
2. Bouton INFO. Fournit des informations pour le cycle sélectionné
3. Touche Composants 3D ZONE WASH
4. Touche ZONE WASH
5. ÉCRAN - Zone indicateurs
6. 6 boutons de CYCLES pour un accès direct aux cycles populaires
7. Bouton CYCLES EXTRA. Accès aux autres cycles
8. Afficheur - Zone d'information
9. Bouton PRÉCÉDENT pour les options/réglages
10. Bouton OK. Permet de sélectionner/modifier les options et réglages
11. Bouton SUIVANT pour les options/réglages
12. Touche DÉPART/PAUSE

ÉCRAN - INDICATEURS

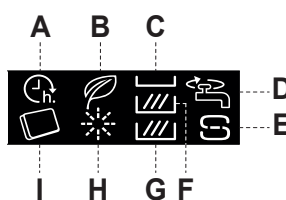

- A. DÉPART DIFFÉRÉ
- B. ECO
- C. ZONE WASH - Plateau à couverts
- D. ROBINET D'EAU FERMÉ
- E. VERSER LE SEL
- F. ZONE WASH - Panier supérieur
- G. ZONE WASH - Panier inférieur
- H. VERSER LE LIQ. RINÇAGE
- I. TABLETTES

PREMIÈRE UTILISATION

Après avoir branché l'appareil à l'alimentation électrique pour la première fois, l'écran vous guidera pour paramétrer l'appareil pour la première utilisation.

1. Sélection de la langue

SÉLECTIONNER FRANÇAIS? <> = MODIF. OK = OUI	Pour sélectionner la langue préférée, appuyez sur la touche „<” ou „>”.
FRANÇAIS SÉLECTIONNÉS	Confirmez en appuyant sur la touche „OK”.

Après confirmation du choix de la langue, l'appareil affiche le menu de configuration lors de la première utilisation.

2. Réglage de la dureté de l'eau

DURETÉ DE L'EAU (1=MIN, 5=MAX)	Par défaut, le niveau de dureté de l'eau est réglé sur 3. Pour modifier le niveau de dureté de l'eau, appuyez sur la touche „<” ou „>” plusieurs fois.
DURETÉ DE L'EAU = 3 <> = MODIF. OK = OUI	Pour confirmer votre choix, appuyez sur la touche „OK”. Le niveau doit être défini conformément au tableau ci-après.

Pour que l'adoucisseur d'eau fonctionne à la perfection, il est important de régler la dureté de l'eau aux conditions existantes dans votre résidence. Cette information peut être obtenue de votre fournisseur d'eau local.

Tableau de dureté de l'eau			
Niveau	°dH Degrés allemand	°fH Degrés français	°Clark Degrés anglais
1 Très douce	0 - 6	0 - 10	0 - 7
2 Moyenne	7 - 11	11 - 20	8 - 14
3 Douce	12 - 16	21 - 29	15 - 20
4 Dure	17 - 34	30 - 60	21 - 42
5 Très dure	35 - 50	61 - 90	43 - 62

3. Remplissage de l'adoucisseur d'eau

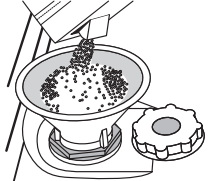
AJOUTER DE L'EAU	Lorsque la dureté de l'eau est réglée, il est demandé de remplir l'adoucisseur d'eau avec de l'eau et un sel régénérant spécial.
VERSER 1,5L OK = PRÊT	Enlever le panier inférieur et dévisser le bouchon du réservoir (sens anti-horaire).
D'EAU DANS OK = PRÊT	En premier lieu, il est nécessaire de remplir le réservoir d'eau (~1,5 litre).
LE RÉSERVOIR À SEL OK = PRÊT	Une fois cette opération effectuée, passez à l'étape suivante en appuyant sur le bouton „OK”.
AJOUTER DU SEL	
VERSER 1KG DE SEL DANS OK = PRÊT	
LE RÉSERVOIR À SEL OK = PRÊT	

Placez l'entonnoir (voir figure) et remplissez le réservoir de sel jusqu'au bord (environ 1 kg) ; il n'est pas inhabituel qu'un peu d'eau déborde. Enlevez l'entonnoir et essuyez les résidus de sel autour de l'ouverture.

Assurez-vous que le bouchon est bien serré pour éviter que du détergent pénètre dans le réservoir durant le cycle de lavage (le réservoir pourrait s'endommager au point de ne plus être réparable).

Une fois cette opération effectuée, passez à l'étape suivante en appuyant sur le bouton „OK”.

Utilisez seulement le sel spécialement conçu pour les lave-vaisselles.

Après chaque ajout de sel dans le réservoir, il est obligatoire de lancer immédiatement un cycle de lavage afin d'éviter toute corrosion de la cuve.

La solution saline ou les grains de sel résiduels peuvent engendrer une corrosion marquée et endommager de façon irréversible les composants en acier inoxydable.

La garantie ne couvre pas les dommages imputables à une situation de ce type.

Si le contenant de sel n'est pas rempli, l'adoucisseur et l'élément chauffant peuvent être endommagés à cause de l'accumulation de calcaire.

L'utilisation de sel est recommandée avec n'importe quel type de lessive pour lave-vaisselle.

4. Réglage du niveau de brillance

LUMINOSITÉ DE L'ÉCRAN (1=MIN, 5=MAX)	Le niveau de brillance est réglé par défaut au niveau 5. Pour changer le niveau de brillance, appuyez sur le bouton „<” ou „>” de manière répétée.
LUMINOSITÉ = 5 <> = MODIF. OK = OUI	Pour confirmer votre choix, appuyez sur le bouton „OK”.

5. Type de détergent utilisé

TYPE DE DÉTERGENT EXPLOITATION	Au cours de cette étape, il est très important de choisir le type de détergent utilisé (tablette/capsule ou gel/poudre).
UTILISEZ-VOUS <> = NON OK = OUI	Si vous préférez utiliser un détergent « tout en un » en tablette ou capsule, appuyez sur « OK », puis passer à l'étape 7. Ouverture de du robinet d'eau décrite à la page suivante.
DES PASTILLES <> = NON OK = OUI	
"ALL IN ONE" ? <> = NON OK = OUI	

Le symbole  sur l'écran sera allumé. Si vous préférez utiliser un détergent en gel ou en poudre pour le lavage, appuyez sur « < » ou « > », puis passer à l'étape 6. **Remplissage du liquide de rinçage.**

6. Remplissage du liquide de rinçage*

*Cette étape sera ignorée par l'appareil si vous avez choisi un détergent « tout en un » à l'étape précédente.

AJOUT DE LIQ. DE RINÇAGE
VERSER DU LIQ. RINÇAGE OK = PRÊT
DANS LE DOSEUR OK = PRÊT

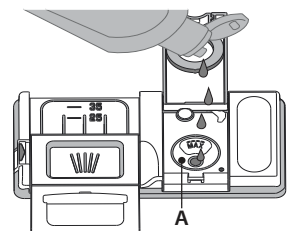
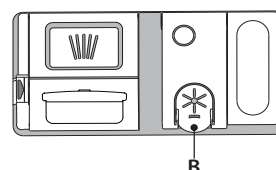

1. Ouvrez le distributeur **B** en appuyant et en tirant sur la languette sur le couvercle.
2. Versez doucement du liquide de rinçage jusqu'à la marque de référence (110 ml) du réservoir de remplissage **A** - évitez les débordements. Si cela se produit, nettoyez les dégâts immédiatement avec un linge sec.
3. Appuyez sur le bouchon pour le fermer; un clic se fait entendre.
4. Confirmez en appuyant sur la touche „OK”.

Ne JAMAIS verser le liquide de rinçage directement dans la cuve.

Réglage du dosage de liquide de rinçage

(inutile lors de l'utilisation de tablettes/capsules)

La quantité de liquide de rinçage peut être adaptée au détergent utilisé. Plus le réglage est bas, plus la quantité de liquide de rinçage utilisée sera faible. Le réglage en usine est pour le niveau (5). Pour changer, suivre les instructions dans la section « RÉGLAGES / MENU ».

7. Ouverture du robinet d'eau

OUVERTURE ROBINET D'EAU

OUVRIR

OK = PRÊT

LE ROBINET D'EAU

OK = PRÊT



Vérifiez si le robinet d'eau est ouvert. S'il est fermé, ouvrez-le puis confirmez en appuyant sur la touche „OK”.

AJOUT DE DÉTERGENT

L'utilisation d'un détergent non-conçu pour les lave-vaisselles peut provoquer un dysfonctionnement ou des dommages à l'appareil.

Pour obtenir de meilleurs résultats avec les cycles de lavage et de séchage, il est nécessaire de combiner l'utilisation du détergent, du liquide de rinçage, et du sel raffiné.

Nous vous conseillons d'utiliser des détergents qui ne contiennent pas de phosphate ou de chlore, ces produits peuvent endommager l'environnement.

Pour obtenir de bon résultats durant le lavage, vous devez aussi utiliser la bonne quantité de détergent.

Dépasser la quantité recommandée ne garantit pas de meilleurs résultats et augmente la pollution de l'environnement.

La quantité peut être ajustée selon le degré de saleté. Pour les articles normalement sales, utilisez environ 35g (détergent en poudre) ou 35ml (de détergent liquide) et ajouter une cuillère à thé de détergent directement dans la cuve. Si vous utilisez des pastilles, une est suffisante.

Si la vaisselle est légèrement sale ou si elle a été rincée avant de la placer dans le lave-vaisselle, réduisez la quantité de détergent utilisée en conséquence (minimum 25 g/ml) c.-à-d. ne placez pas de détergent à l'intérieur de la cuve.

8. Premier cycle de lavage

PREMIER CYCLE DE LAVAGE

METTRE EN MARCHÉ

OK = PRÊT

LE CYCLE INTENSIF

OK = PRÊT

SANS VAISSELLE

OK = PRÊT

POUR TERMINER

OK = PRÊT

L'INSTALLATION

OK=PRÊT

Avant d'utiliser l'appareil, il est recommandé d'exécuter un cycle intensif. Cela permet de calibrer l'appareil.

Insérez un détergent dans le compartiment de distribution **D** (voir ci-dessous), puis appuyez sur le bouton « OK ».

Le cycle intensif sera automatiquement sélectionné. Appuyez sur la touche « DÉPART/PAUSE » [▶||] et fermez la porte de l'appareil.

Ce premier cycle peut durer 20 minutes de plus, suite au processus de

calibration automatique.

Une fois ce processus terminé, l'appareil est prêt à être utilisé normalement.

Pour ouvrir le distributeur de détergent, appuyez sur le bouton **C**. Insérez le détergent dans le distributeur sec **D** seulement. Placez la quantité de détergent pour le pré-lavage directement dans la cuve.

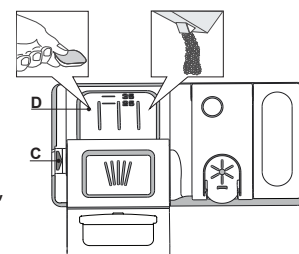

1. Lorsque vous mesurez le détergent, reportez-vous à l'information mentionnée plus haut pour ajouter la bonne quantité. À l'intérieur du distributeur **D** se trouvent des indications pour aider au dosage de détergent.
2. Enlevez les résidus de détergent sur le bord des récipients avant de fermer le couvercle; un clic se fait entendre.
3. Fermez le couvercle du distributeur de détergent en le tirant vers le haut jusqu'à ce que le dispositif soit fermement en place.

Le distributeur de détergent s'ouvre automatiquement, au moment déterminé par le programme.

Si vous utilisez un produit Tout en un, nous vous conseillons de toujours ajouter du sel, surtout si l'eau est dure ou très dure (suivez les consignes sur l'emballage).

TRUCS ET CONSEILS

CONSEILS

Avant de charger les paniers, enlevez tous les résidus de nourriture sur la vaisselle et videz les verres. Vous n'avez pas besoin de rincer la vaisselle avant de la placer dans le lave-vaisselle.

Placez la vaisselle pour qu'elles tiennent bien en place et ne risquent pas de tomber ; et placez les récipients avec les ouvertures vers le bas et les parties concaves/convexes de côté pour permettre à l'eau d'atteindre toutes les surfaces et couler librement.

Avertissement : Vérifiez que les couvercles, poignées et poêle à frire n'empêchent pas les bras d'aspersion de tourner librement.

Placez les petits articles dans le panier à couvert.

La vaisselle et les casseroles très sales devraient être placées sur le panier inférieur car les jets d'eau sont plus forts dans cette section et permettent un meilleur rendement lors du lavage.

Après avoir chargé l'appareil, assurez-vous que les bras de gicleurs peuvent bouger librement.

VAISSELLE QUI NE CONVIENT PAS

- Vaisselle et couverts en bois.
- Verres décoratifs délicats, produits artisanaux, et vaisselle antique. Les garnitures ne sont pas résistantes.
- Les pièces en matériel synthétique qui ne supportent pas les hautes températures.
- La vaisselle en cuivre ou en étain.
- La vaisselle tachée de cendre, de cire, de graisse lubrifiante, ou d'encre.

Les couleurs des garnitures de verre et des pièces d'aluminium/argent peuvent changer et ternir durant le cycle de lavage. Certains types de verre (p. ex. les objets en cristal) peuvent aussi devenir opaque après plusieurs cycles de lavage.

VERRES ET VAISSELLE ENDOMMAGÉS

- Seulement utiliser des verres ou de la porcelaine qui sont lavable au lave-vaisselle conformément aux recommandations du fabricant.
- Utilisez un détergent doux, adéquat pour la vaisselle.
- Retirez les verres et les couverts du lave-vaisselle aussitôt que le cycle de lavage est terminé.

ASTUCES SUR L'ÉCONOMIE D'ÉNERGIE

- Lorsque le lave-vaisselle domestique est utilisé conformément aux instructions du fabricant, **le lavage de la vaisselle dans un lave-vaisselle consomme habituellement MOINS D'ÉNERGIE et d'eau que le lavage à la main.**

- Afin d'optimiser l'efficacité du lave-vaisselle, il est recommandé de **débuter le cycle de lavage une fois que le lave-vaisselle est totalement chargé.** Le chargement du lave-vaisselle domestique jusqu'à la capacité indiquée par le fabricant contribuera à économiser de l'énergie et de l'eau. Vous trouverez des informations sur le chargement correct de la vaisselle dans le chapitre CHARGEMENT DES PANIERS.

En cas de chargement partiel, il est recommandé d'utiliser des options de lavage spécifiques si elles sont disponibles (Demi-charge / Zone Wash/ Multi Zone), en remplissant uniquement les paniers sélectionnés. Un chargement incorrect ou une surcharge du lave-vaisselle peut augmenter l'utilisation des ressources (telles que l'eau, l'énergie et le temps, et augmenter le niveau de bruit), en réduisant les performances de nettoyage et de séchage.

- Un pré-rinçage manuel des éléments de vaisselle provoque une augmentation de la consommation d'eau et d'énergie et n'est pas recommandé.

HYGIÈNE

Pour éviter les odeurs et les dépôts qui pourraient s'accumuler dans le lave-vaisselle, **lancer un programme à haute température au moins une fois par mois.** Utilisez une cuillère à thé de détergent et lancez le programme sans vaisselle pour nettoyer l'appareil.

CHARGEMENT DES PANIERS

PLATEAU À COUVERT

Le troisième panier a été conçu pour contenir les couverts. Placez les couverts comme illustré sur le dessin ci-contre. Séparer les couverts facilite le rangement après le cycle de lavage et améliore les programmes de lavage et de séchage.

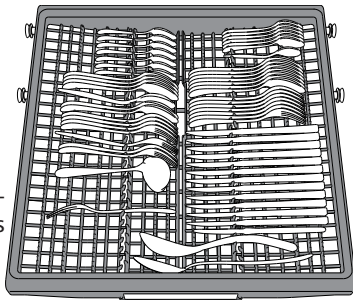

Les couteaux et autres ustensiles avec un bord tranchant doivent être placés avec la lame vers le bas.

La géométrie du panier permet de placer des petits articles comme les tasses à cafés dans l'espace au centre.

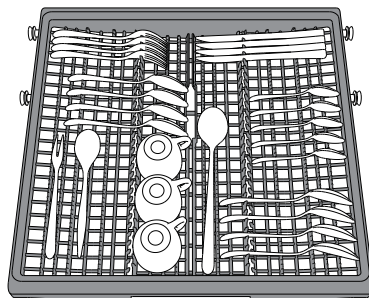

Le panier à couvert comprend deux paniers coulissants sur les côtés pour optimiser l'utilisation de l'espace disponible et permettre le chargement de grands articles dans le panier supérieur.

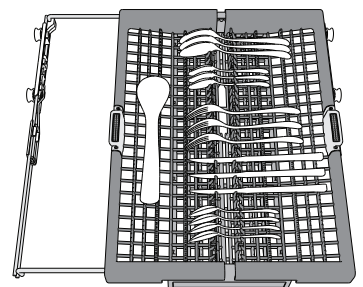

PANIER SUPÉRIEUR

Chargez la vaisselle délicate et légère : verres, tasses, soucoupes, saladiers bas.

Le panier supérieur comprend des supports rabattables qui peuvent être utilisés dans une position verticale lorsque vous placez les soucoupes à thé et à dessert, ou abaissé pour charger les bols et les récipients de nourriture.

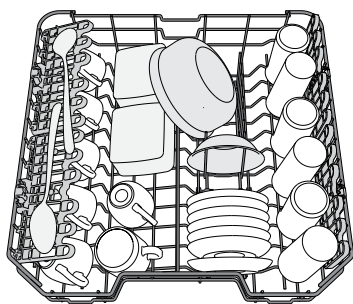

(exemple de chargement du panier supérieur)

VOLETS PLIABLES À POSITION RÉGLABLE

Les volets pliables latéraux peuvent être pliés ou dépliés afin d'optimiser la disposition de la vaisselle à l'intérieur du panier. Les verres de vin peuvent être placés de façon sécuritaire dans les volets pliables en insérant le pied de chaque verre dans la fente correspondante.

Selon le modèle :

- pour déplier les volets, il est nécessaire de les coulisser vers le haut et de les tourner ou de les libérer des fixations et de les tirer vers le bas.
- pour replier les volets, il est nécessaire de les tourner et de les faire coulisser vers le bas ou de les tirer vers le haut et de les accrocher aux fixations.

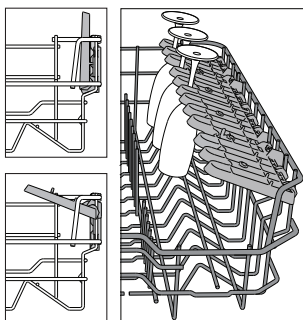

AJUSTER LA HAUTEUR DU PANIER SUPÉRIEUR

Vous pouvez ajuster la hauteur du panier supérieur : position élevée pour placer la vaisselle encombrante sur le panier inférieur, et la position basse pour profiter au maximum des supports rabattables et créant plus d'espace vers le haut et éviter les chocs avec les articles sur le panier inférieur.

Le panier supérieur comprend un **dispositif de réglage de la hauteur du panier supérieur** (voir figure), sans appuyer sur les leviers, simplement soulever en tenant le panier sur les côtés jusqu'à ce qu'il soit stable en position élevée.

Pour abaisser le panier, appuyez sur les leviers **A** sur les côtés du panier et déplacez-le vers le bas.

Nous vous conseillons fortement de ne pas ajuster la hauteur du panier lorsqu'il est chargé.

Ne JAMAIS soulever ou abaisser un seul côté du panier.

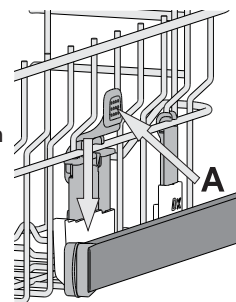

PANIER INFÉRIEUR

Pour les poêles, les couvercles, les plats, les saladiers, les couverts, etc. Les grands plats et les grands couvercles devraient être placés sur le côté pour éviter qu'ils n'entravent le fonctionnement des bras d'aspersion.

Le panier inférieur comprend des supports rabattables qui peuvent être placés en position verticale pour charger des assiettes, ou en position horizontale (bas) pour faciliter le chargement des casseroles et des saladiers.

Le panier inférieur comprend une zone d'espace (A), un support spécial qui se trouve à l'arrière du panier, qui peut être utilisé pour supporter les poêles à frire et les moules dans une position verticale, prenant ainsi moins de place.

Pour l'utiliser, agrippez simplement la poignée de couleur et tirez la vers le haut (B) tout en tournant vers l'avant. Les supports peuvent glisser vers la droite ou la gauche pour s'ajuster à la grandeur de la vaisselle.

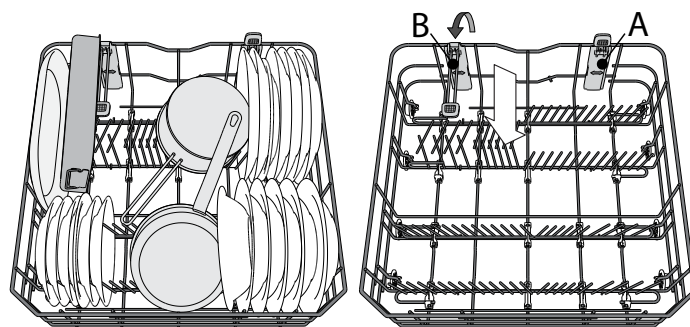

(exemple de chargement du panier inférieur)

ZONE WASH 3D

Zone Wash 3D utilise des jets d'eaux supplémentaires situés à la fois dans la partie supérieure et inférieure du lave-vaisselle (marqués de couleur orange) pour laver plus intensivement des éléments très sales en augmentant la couverture d'eau sur les assiettes. Exemple : charger les pots et casseroles orientés vers la partie inférieure des composants de Zone Wash 3D et activer l'option Zone Wash 3D sur le panneau.

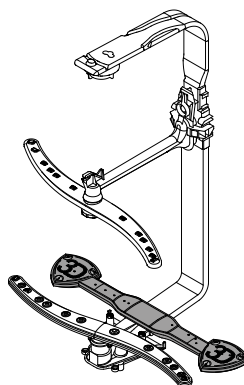

SÉLECTION D'UN PROGRAMME ET DES OPTIONS

Les programmes et options disponibles sont répertoriés dans le **Tableau des Programmes** à la page suivante. Le programme Eco est choisi par défaut. Si vous voulez sélectionner le Dernier programme utilisé par défaut, vous pouvez le changer dans « Menu Réglages ».

Il est possible de sélectionner un programme en appuyant sur l'un des 6 boutons d'accès direct aux programmes ou en appuyant sur le bouton « Cycles Extra »  de manière répétée. Quand le dernier programme est atteint, une pression supplémentaire permet de revenir au premier.

Appuyez sur la touche programme pour choisir le programme adapté au degré de saleté de la vaisselle, selon le Tableau des programmes. L'afficheur indique diverses informations :

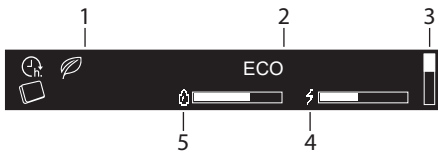

1. Indicateurs
2. Nom du programme sélectionné
3. Barre verticale montrant la position de la liste de programmes supplémentaires uniquement
4. Consommation d'énergie du programme sélectionné
5. Consommation d'eau du programme sélectionné

50° **3:20h** Trois secondes après avoir sélectionné un programme, son heure et sa température seront affichées (si disponible).

Appuyez sur le bouton « INFO »  pour afficher une brève description du programme et de sa consommation en eau / énergie.





Pendant la phase de sélection, le voyant « DÉPART/PAUSE »  clignote.

Des options supplémentaires sont disponibles pour la plupart des programmes (voir « Options et Réglages »). Lorsqu'une option est sélectionnée, son nom s'affiche sur l'écran à droite.

50° **3:20h** **SÉCHAGE EXTRA** Si plusieurs options sont sélectionnées, un point pour chaque option est affiché. Chaque nom d'option est affiché 3 sec. avec le point rempli.

Quand la sélection du programme et des options est terminée, appuyez sur le bouton « DÉPART/PAUSE »  et fermez la porte dans un délai de secondes pour démarrer le programme choisi.

MODIFIER UN PROGRAMME EN COURS

Si vous avez sélectionné le mauvais programme, vous pouvez le changer si c'est fait au début du cycle : appuyez sur la touche « MARCHE/ARRÊT »  pour éteindre l'appareil. Rallumez l'appareil en appuyant sur la touche « MARCHE/ARRÊT »  et sélectionnez le nouveau cycle de lavage et les options désirées ; démarrez le cycle en appuyant sur la touche « DÉPART/PAUSE » .

POUR COUPER LE CYCLE (EN AJOUTANT DES ÉLÉMENTS SUPPLÉMENTAIRES)

Ouvrez la porte et placez la vaisselle à l'intérieur du lave-vaisselle, (**attention à la vapeur CHAUDE !**). Fermez la porte et appuyez sur la touche « DÉPART/PAUSE » , le cycle démarre au point où il a été interrompu.

INTERRUPTIONS IMPRÉVUES

Si la porte est ouverte durant le cycle de lavage, ou s'il y a une panne de courant, le cycle s'interrompt. Appuyer sur la touche « DÉPART/PAUSE »  et fermer la porte dans un délai de sec. pour reprendre le programme là où il a été interrompu.

Au cours de l'exécution du programme, l'afficheur indique la progression (à l'aide d'une barre), de même que la phase du programme et le temps restant avec « : » clignotant :



En fonction du programme choisi, l'afficheur peut montrer des informations supplémentaires :

- PRÉLAVAGE - d'autres éléments peuvent être ajoutés.
- LAVAGE - lavage principal.
- SÉCHAGE - phase de séchage du programme.

Après la fin du programme, un signal sonore retentit et l'écran affiche:



Des informations supplémentaires peuvent être visibles sur l'afficheur:

- VERSER LE SEL - remplissez le réservoir de sel.
- VERSER LE LIQ. RINÇAGE - remplissez de liquide de rinçage.
- DÉTARTRE ET NETTOYER LAVE-VAISSELLE NOUS CONSEILLONS WPRO - tous les 50 cycles de lavage, nous recommandons d'utiliser le nettoyeur WPRO (voir la notice du consommable).

Ouvrez la porte de l'appareil (attention à la vapeur brûlante !) et déchargez les paniers, en commençant par celui du bas. S'il est nécessaire d'ajouter du sel régénérant ou du liquide de rinçage, il est recommandé d'effectuer cette opération juste avant le prochain cycle.

Après 10 minutes, l'appareil s'éteint.

SYSTÈME ADOUCISSEUR D'EAU

L'adoucisseur d'eau réduit automatiquement la dureté de l'eau, en empêchant ainsi la formation de calcaire sur la résistance, et en contribuant également à une meilleure performance de nettoyage.







Ce système se régénère avec du sel, il est donc nécessaire de remplir le bac de sel lorsqu'il est vide.

La fréquence de régénération dépend du réglage du niveau de dureté de l'eau - la régénération a lieu une fois tous les 5 Cycles ECO avec un niveau de dureté de l'eau réglé à 3.

Le processus de régénération débute lors du rinçage final et se termine en phase de séchage avant la fin du cycle.

- Une régénération simple consomme : ~3,5 L d'eau ;
- Prend jusqu'à 5 minutes supplémentaires pour le cycle ;
- Consomme moins de 0,005 kWh d'énergie.

TABLEAU DES PROGRAMMES

PROGRAMME	Options disponibles *	Séchage	ActiveDry	Durée du programme de lavage (h:mn)**	Consommation d'eau (l/programme)	Consommation d'électricité (kWh/programme)
 ECO 50°	TABLETTES, DÉPART DIFFÉRÉ, SÉCHAGE EXTRA	✓	✓	3:20	11,0	0,86
 AUTO-INTENSIF 65°	3D ZONE WASH, ZONE WASH, TABLETTES, DÉPART DIFFÉRÉ, TURBO, SÉCHAGE EXTRA	✓	✓	2:00 - 3:10	14,0 - 17,0	1,50 - 1,85
 MIXTE AUTOMATIQUE 55°	3D ZONE WASH, ZONE WASH, TABLETTES, DÉPART DIFFÉRÉ, TURBO, SÉCHAGE EXTRA	✓	✓	1:30 - 2:30	14,5 - 16,0	1,15 - 1,30
 LAVAGE RAPIDE AUTOMAT. 50°	TABLETTES, DÉPART DIFFÉRÉ	-	-	0:55 - 1:20	13,0 - 14,5	1,15 - 1,25
 DELICATS 45°	ZONE WASH, TABLETTES, DÉPART DIFFÉRÉ, SÉCHAGE EXTRA	✓	✓	1:40	11,5	1,20
 EXPRESS 30' 50°	ZONE WASH, TABLETTES, DÉPART DIFFÉRÉ	-	-	0:30	9,0	0,50
CYCLES EXTRA - disponible en appuyant  sur la touche						
BONNE NUIT 50°	TABLETTES, DÉPART DIFFÉRÉ, SÉCHAGE EXTRA	✓	✓	3:30	15,0	1,15
ASSAINISSANT 65°	DÉPART DIFFÉRÉ	✓	-	1:40	10,0	1,30
TREMPAGE à froid	ZONE WASH, DÉPART DIFFÉRÉ	-	-	0:12	4,5	0,01
AUTO-NETTOYAGE 65°	DÉPART DIFFÉRÉ	-	-	0:50	8,0	0,85

- ECO** - Le programme Eco est adapté pour nettoyer la vaisselle normalement sale. Pour cette utilisation, c'est le programme qui a une consommation d'eau et d'énergie la plus optimale. Il est utilisé pour évaluer la conformité à la législation européenne en matière d'éco-conception.
- AUTO-INTENSIF** - Programme automatique pour la vaisselle et les casseroles très sales (ne pas utiliser pour la vaisselle délicate).
- MIXTE AUTOMATIQUE** - Programme automatique pour la vaisselle et les casseroles sales.
- LAVAGE RAPIDE AUTOMAT.** - Programme automatique pour peu de vaisselle normalement sale. Assure un nettoyage impeccable en très peu de temps.
- DELICATS** - Programme pour la vaisselle délicate, plus sensible aux températures élevées, comme les verres et les tasses.
- EXPRESS 30'** - Programme à utiliser pour la demi-charge de vaisselle légèrement sale sans résidus alimentaires séchés. N'a pas de phase de séchage.

CYCLES EXTRA

- BONNE NUIT** - Adéquat lorsque l'appareil fonctionne la nuit. Assure un nettoyage et des performances de séchage optimaux avec les plus faibles émissions de bruit.
- ASSAINISSANT** - Vaisselle sale ou très sale, avec lavage antibactérien supplémentaire. Peut être utilisé pour effectuer l'entretien du lave-vaisselle.
- TREMPAGE** - Utilisez ce programme pour rafraîchir la vaisselle qui sera lavée plus tard. N'utilisez pas de détergent avec ce programme.
- AUTO-NETTOYAGE** - Programme à utiliser pour effectuer l'entretien du lave-vaisselle, à réaliser uniquement lorsque le lave-vaisselle est VIDE en utilisant des détergents spécifiques conçus pour l'entretien du lave-vaisselle.

Remarques :

Il convient de noter que le cycle **EXPRESS 30'** est destiné uniquement à la vaisselle légèrement sale.

Les données du programme **Eco** sont mesurées sous des conditions en laboratoire conformément à la norme européenne EN 60436:2020. Note pour les laboratoires d'essai : pour toutes informations sur les conditions d'essai comparatif EN, s'adresser à: dw_test_support@whirlpool.com
Aucun prétraitement de la vaisselle n'est nécessaire avant l'un quelconque des programmes.

*) Les options ne peuvent pas toutes être utilisées en même temps.

) Les valeurs indiquées pour des programmes différents du programme **Eco sont fournis à titre indicatif uniquement. Le temps réel peut varier selon des facteurs comme la température et la pression de l'eau, la température de la pièce, la quantité de détergent, la quantité et le type de vaisselle, l'équilibre de la charge, les options supplémentaires sélectionnées, et la calibration du capteur. La calibration du capteur peut augmenter la durée du programme jusqu'à 20 minutes.

OPTIONS ET RÉGLAGES

Il est possible d'utiliser des options supplémentaires avec chaque programme. Les options disponibles pour chaque programme sont répertoriées dans le **Tableau des programmes** à la page précédente. Toutes les options actives sont indiquées à l'écran.

Pour régler une option, appuyez sur le bouton « OK ». Le message SÉLECTION DES OPTIONS s'affiche pendant quelques secondes. Puis utilisez le bouton „<” ou „>” pour naviguer à travers la liste d'options. Appuyez sur „OK” pour sélectionner l'option, dans le menu réglages, le témoin au-dessus du bouton „OK” est allumé.

Si l'option n'est pas disponible, elle sera encore visible dans sa position mais avec «  »

3D ZONE WASH

Travaux en option avec un rack à la fois. En particulier, nous recommandons de l'utiliser avec en cycle Mixte et Intensif - grâce aux jets d'eau 3D supplémentaires placés sur le fond de la cavité, l'option 3D ZONE WASH permet d'économiser de l'énergie ou d'augmenter les performances de lavage du lave-vaisselle :

- 3D ZONE WASH + CYCLE MIXTE : Il permet de réduire la consommation d'énergie jusqu'à 40%.
- 3D ZONE WASH + CYCLE INTENSIF : Augment les performances de lavage jusqu'à 40%. Ce cycle de lavage est idéal pour les charges mixtes très sales comme les poêles et les casseroles, la vaisselle avec des saletés incrustées ou difficiles à nettoyer (fromage ou légumes brûlés, coutellerie sale).

Comment activer l'option :

1. Sélectionnez un cycle compatible.
2. Appuyez sur le bouton **3D** pour activer/désactiver l'option : une icône panier clignotera pendant quelques secondes.

3D WASH
ACTIVÉ

3D WASH
DÉSACTIVÉ

3. Il est possible de changer le rack sélectionné en appuyant sur le bouton ZONE WASH  .
4. Charger la vaisselle sur le plateau sélectionné seulement.

ZONE WASH

S'il n'y a pas trop de vaisselle à laver, elle peut être chargée sur un seul panier. En utilisant cette option, vous pouvez sélectionner quel panier vous voulez laver.

Choisissez un programme compatible (voir « Tableau des programmes ») et appuyez sur la touche ZONE WASH  : le symbole du panier choisi s'affichera sur l'écran.

 Par défaut, la ZONEWASH n'est pas active et toutes les icônes des paniers sont allumées.

 Seul le panier inférieur est sélectionné

 Seul le panier supérieur est sélectionné

 Seul le plateau à couverts est sélectionné

Chargez seulement le panier supérieur ou inférieur, et réduisez la quantité de détergent en conséquence. Si le panier supérieur est enlevé, appliquez le détergent directement dans la cuve au lieu du distributeur de détergent.

TABLETTES (Tout en un)

Ce réglage vous permet d'optimiser le rendement du programme selon le type de détergent utilisé. Activez-le si vous utilisez des tablettes - Tout en un (produit de rinçage, sel, détergent).

TABLETTES	NON	Pour régler la tablette, entrez dans le menu réglage en appuyant sur le bouton « OK », et naviguez avec les touches « < , > » jusqu'à ce que le mot TABLETTES apparaisse, puis appuyez sur le bouton « OK ».
TABLETTES	OUI	
TABLETTES	OUI	

ECLAIRAGE INT.



Quand la fonction est active, les témoins sont automatiquement allumés/éteints dès que l'utilisateur ouvre/ferme la porte respectivement. Si la porte reste ouverte pendant plus de 10 minutes, les témoins s'éteignent (pour les rallumer, la porte doit être fermée et rouverte). Cette fonction est active par défaut, mais il est possible de la désactiver dans le « MENU RÉGLAGES ».

DÉPART DIFFÉRÉ

Le début du cycle peut être retardé pendant un laps de temps sélectionné. Pour régler un départ différé, entrez dans le menu réglage en appuyant sur le bouton "OK" et naviguez avec "< , >" jusqu'à ce que le message "DÉPART DIFFÉRÉ" s'affiche, puis appuyez sur le bouton "OK".

Chaque fois que vous appuyez sur la touche ">" ou "<", le départ différé augmente est retardé de :

- 0:30 si la sélection est inférieure à 4 heures,
- 1:00 si la sélection est inférieure à 12 heures,
- 2 heures si la sélection est supérieure à 12 heures.

DÉPART DIFFÉRÉ	NON	La valeur par défaut est ARRÊT.
<DÉP. DANS h>	NON	Une fois que le bouton « OK » est enfoncé, le départ différé est  confirmé et la machine revient à l'écran de sélection de programme avec la valeur de départ différé visible.
<DÉP. DANS h>	4:00	
<DÉP. DANS h>	4:00	Appuyez sur « DÉPART/PAUSE »  pour lancer le report.

Pour supprimer le départ différé, appuyez sur le bouton «<» ou «>» jusqu'à ce que «NON» s'affiche.

TURBO

Cette option permet de réduire la durée des programmes principaux tout en conservant les niveaux de rendement du lavage et du séchage.

TURBO	NON	Pour régler le Turbo, entrez dans le menu réglages en appuyant sur le bouton "OK" et naviguez avec "< , >" jusqu'à l'affichage de "TURBO", puis appuyez sur le bouton "OK".
TURBO	OUI	
TURBO	OUI	

Confirmez en appuyant sur la touche « OK ».



SÉCHAGE EXTRA

Cette option permet d'améliorer le séchage de la vaisselle en utilisant une température supérieure pendant le rinçage final et une phase de séchage prolongée. L'option SÉCHAGE EXTRA prolonge le cycle de lavage.

SÉCHAGE EXTRA	NON	Pour régler l'option Extra Dry, entrez dans le menu réglage en appuyant sur la touche "OK" et naviguez avec "< , >" jusqu'à ce que le message "SÉCHAGE EXTRA" s'affiche, puis appuyez sur "OK".
SÉCHAGE EXTRA	OUI	
SÉCHAGE EXTRA	OUI	

Confirmez en appuyant sur la touche « OK ».

VERR. CLAV.

VERROUILLAGE CLAV. ACT. PRESSER "OK" PENDANT 3 s		La fonction VERROUILLAGE désactive le panneau de commande à l'exception de la touche MARCHÉ/ARRÊT  .
MAINTENIR PRESSÉ...		
VERROUILL. CLAV. DÉSACT.		Pour régler le Verrouillage, entrez dans le menu réglage en appuyant sur le bouton «OK» et naviguez

avec «< , >» jusqu'à ce que le message «VERR. CLAV.» s'affiche, puis appuyez sur OK.

Une fois réglé, pour le désactiver, maintenez la pression sur le bouton «OK» pendant quelques secondes.

MENU RÉGLAGES

Pour changer les réglages de la machine, vous devez entrer dans le Menu Réglages.

Appuyez sur le bouton "OK" et naviguez avec "< , >" jusqu'à ce que le message RÉGLAGES s'affiche, puis appuyez sur le bouton "OK". Pour sortir du menu réglages, appuyez sur n'importe quel bouton du programme ou appuyez sur le bouton "< , >" jusqu'à ce que le message SORTIE s'affiche, puis appuyez sur le bouton "OK".

Langue

1. LANGUE	OK	Pour changer de langue, entrez dans le menu réglages en appuyant sur le bouton "OK" et naviguez avec "< , >" jusqu'à ce que le message "LANGUE" soit affiché, puis appuyez sur "OK".
1. ENGLISH	< >	
1. FRANÇAIS		

Premier cycle de lavage

2. CYCLE DÉFAUT	OK	Vous pouvez choisir quel programme est sélectionné par défaut en allumant l'appareil : <i>ECO</i> ou le <i>DERNIER PROGRAMME UTILISÉ</i> . Pour changer le premier cycle, entrez dans le menu réglages en appuyant sur OK et naviguez avec "< , >" jusqu'à ce que le message «CYCLE DÉFAUT» s'affiche, puis appuyez sur OK.
2. <ECO>	< >	
2. <DERN. CHOISI>		

Sons

3. SONS	OK	Pour changer les sons, entrez dans le menu réglages en appuyant sur OK et naviguez avec "< , >" jusqu'à ce que le message «SONS» s'affiche, puis appuyez sur le bouton «OK». Choisissez l'option requise parmi les 2 disponibles : <i>FORT</i> ; <i>SILENCIEUX</i> . Il peut également être <i>DÉSACTIVÉ</i> .
3. <FORT>	< >	
3. <DÉSACTIVÉ>		

Dureté de l'eau

4. DUR. DE L'EAU	3	Pour changer le niveau de dureté de l'eau, entrez dans le menu réglages en appuyant sur OK et naviguez avec "< , >" jusqu'à ce que le message «DUR. DE L'EAU» s'affiche, puis appuyez sur OK.
4. DUR. DE L'EAU	4	

Pour régler le niveau correct, selon la dureté de l'eau, voir le tableau à page 17.

Luminosité de l'afficheur

5. LUMIN. ÉCRAN.	5	Pour changer le niveau de luminosité, entrez dans le menu réglage en appuyant sur le bouton «OK» et naviguez avec les "< , >" jusqu'à affichage de l'inscription «LUMIN. ÉCRAN», puis appuyez sur le bouton «OK».
5. LUMIN. ÉCRAN.	3	

Choisissez l'option requise parmi les cinq disponibles : 1, 2, 3, 4 et 5.

Eclairage int.

6. ÉCLAIRAGE INT.	OUI	Pour changer l'éclairage int, entrez dans le menu réglages en appuyant sur le bouton "OK" et naviguez avec "< , >" jusqu'à ce que le message "ÉCLAIRAGE INT." apparaisse, puis appuyez sur le bouton "OK".
6. ÉCLAIRAGE INT.	NON	

ActiveDry

7. ACTIVE DRY	OUI	Pour activer ou désactiver ActiveDry, entrez dans le menu réglages en appuyant sur le bouton «OK» et naviguez avec "< , >" jusqu'à ce que le message «ACTIVEDRY» apparaisse, puis appuyez sur le bouton «OK».
7. ACTIVE DRY	NON	

ACTIVEDRY est un système de séchage à convection qui ouvre automatiquement la porte pendant/après la phase de séchage pour assurer une performance de séchage exceptionnelle chaque jour. La porte s'ouvre à la température qui est sûre pour les meubles de votre cuisine, donc la porte ne sera pas ouverte quand l'option TURBO sera activée.

A titre de protection supplémentaire contre la vapeur, un adhésif anti-vapeur spécifiquement conçu est livré avec le lave-vaisselle.

Pour voir comment poser cet adhésif, consulter le (GUIDE D'INSTALLATION).

Niveau de liquide de rinçage

8. NIV. LIQ. RIN.	5	Pour changer le niveau de liquide de rinçage, entrez dans le menu réglages en appuyant sur le bouton "OK" et naviguez avec "< , >" jusqu'à ce que "NIV. LIQ. RIN." s'affiche, puis appuyez sur le bouton "OK".
8. NIV. LIQ. RIN.	4	

Choisissez l'option requise parmi les cinq disponibles : 1, 2, 3, 4 et 5.

Si le niveau de liquide de rinçage est à 1, il n'y a pas de liquide de rinçage distribué. Le voyant LIQUIDE DE RINÇAGE BAS ne s'allumera pas s'il ne reste plus de liquide de rinçage.

Le réglage en usine est pour le niveau (5).

- Si vous observez des traces bleuâtres sur la vaisselle, placez sur un niveau plus bas (2 - 3).
- Si vous observez des gouttelettes d'eau ou des traces de calcaire sur la vaisselle, placez sur un niveau plus haut (4 - 5).

Mode Démo

9. DEMO	OK	Pour voir le mode démo, entrez dans le menu réglage en appuyant sur OK et naviguez avec "< , >" jusqu'à ce que le message DEMO s'affiche, puis appuyez sur OK.
9. DEMO	NON	

Rétablissement des pré-réglages

10. RÉGL. DÉFAUT.	OK	Pour réinitialiser les valeurs d'usine par défaut, entrez dans le menu réglages en appuyant sur OK et naviguez avec "< , >" jusqu'à ce que le message "RÉGL. DÉFAUT" s'affiche, puis appuyez sur OK.
10. OUI	< >	
10. NON		

Quitter

11. SORTIE	< >	Pour sortir du menu réglages, appuyez sur n'importe quel bouton du programme ou appuyez sur le bouton "< , >" jusqu'à ce que le message SORTIE s'affiche, puis appuyez sur le bouton "OK".
------------	-----	--

NETTOYAGE ET ENTRETIEN

ATTENTION : Toujours débrancher l'appareil pour le nettoyer et effectuer de l'entretien. N'utilisez pas de liquides inflammables pour nettoyer la machine.

NETTOYER LE LAVE-VAISSELLE

Les marques sur les côtés de l'appareil peuvent être enlevées en utilisant un linge humide, de l'eau, et un peu de vinaigre.

Les surfaces externes de l'appareil et le panneau de contrôle peuvent être nettoyés en utilisant un linge non abrasif humide. N'utilisez pas de solvants ou de produits abrasifs.



PRÉVENIR LES MAUVAISES ODEURS

Gardez toujours la porte de l'appareil entrouverte pour éviter que la moisissure ne se forme et ne s'accumule à l'intérieur de l'appareil. Nettoyez régulièrement les joints autour de la porte et des distributeurs de détergent en utilisant une éponge humide. Ainsi, les résidus de nourriture ne s'accumuleront pas dans les joints (principale cause de la formation de mauvaises odeurs).

VÉRIFIER LE TUYAU D'ALIMENTATION D'EAU

Vérifiez régulièrement le tuyau d'arrivée pour déceler de la friabilité et des fissures. S'il est endommagé, remplacez-le avec un nouveau tuyau disponible auprès de notre Service Après-vente ou votre détaillant spécialisé. Selon le type de tuyau :

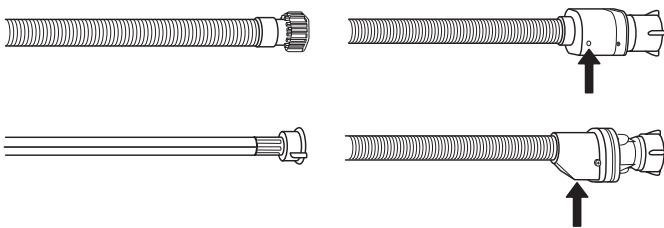

Si le tuyau d'arrivée a un revêtement transparent, vérifiez si la couleur est plus prononcée à certains endroits. Si c'est le cas, il pourrait y avoir une fuite et il doit être remplacé.

Pour les tuyaux d'arrêt d'eau : vérifiez la petite fenêtre d'inspection de la soupape de sécurité (voir la flèche). Si elle est rouge, la fonction d'arrêt d'eau a été déclenchée et le tuyau doit être remplacé avec un nouveau.

Pour dévisser ce tuyau, appuyez le bouton déclencheur tout en dévissant le tuyau.

NETTOYER LE TUYAU D'ARRIVÉE D'EAU

Si les tuyaux d'eau sont neufs ou s'ils n'ont pas été utilisés depuis longtemps, laissez l'eau couler pour vous assurer qu'il n'y a pas d'impureté ou de saleté avant de les brancher. Si vous n'effectuez pas cette opération, l'arrivée d'eau pourrait se boucher et endommager le lave-vaisselle.

NETTOYER L'ENSEMBLE FILTRE

Nettoyez régulièrement l'ensemble filtre pour éviter qu'il ne se bouche et pour permettre aux eaux usées de bien s'éliminer.

L'utilisation du lave-vaisselle avec des filtres obstrués ou des corps étrangers à l'intérieur du système de filtration ou des bras de lavage peut provoquer un dysfonctionnement du lave-vaisselle en réduisant l'efficacité de lavage, en augmentant le bruit de fonctionnement et la consommation d'électricité.

L'ensemble filtre comprend trois filtres qui séparent les résidus de nourriture de l'eau de lavage pour ensuite faire circuler l'eau.

N'utilisez pas le lave-vaisselle sans les filtres ou si un filtre est mal ajusté.

Au moins une fois par mois ou tous les 30 cycles, vérifiez l'assemblage du filtre et si nécessaire, nettoyez-le minutieusement sous l'eau courante, en utilisant une brosse non-métallique et en suivant les instructions ci-dessous :

1. Tournez le filtre cylindrique **A** dans le sens antihoraire et retirez-le (Fig. 1).
2. Enlevez le panier du filtre **B** en appliquant une légère pression sur les volets latéraux (Fig. 2).
3. Retirez la plaque du filtre en acier inoxydable **C** (Fig. 3).
4. Si vous trouvez des objets étrangers (comme du verre brisé, de la porcelaine, des os, des pépins de fruits, etc), enlevez-les minutieusement.
5. Inspecter la cavité et enlever les résidus de nourriture. **NE JAMAIS ENLEVER** la protection de la pompe du cycle de lavage (détails en couleur noir) (Fig 4).

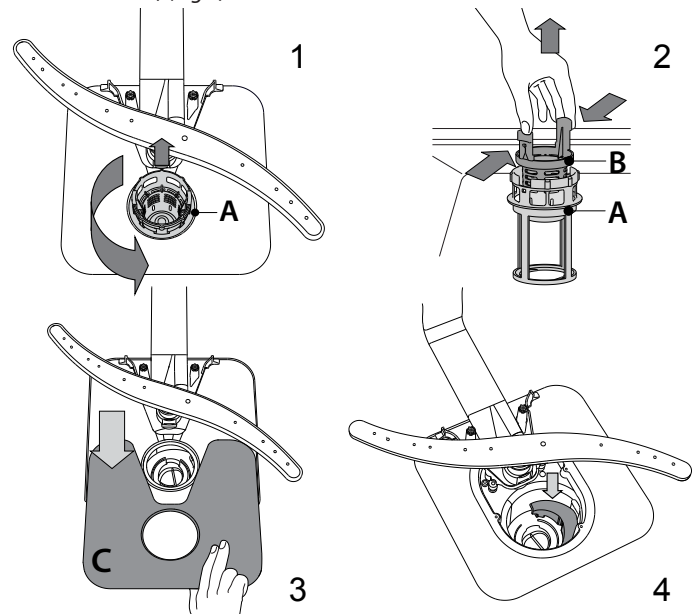

Après avoir nettoyé les filtres, assemblez de nouveau l'ensemble filtre et remettez-le en place correctement ; c'est très important pour que le lave-vaisselle garde son efficacité.

NETTOYER LES GICLEURS

À l'occasion, des résidus de nourriture s'incrustent dans les gicleurs et bloquent les trous utilisés pour asperger de l'eau. Il est donc conseillé de vérifier les gicleurs de temps en temps et de les nettoyer avec une petite brosse non métallique.

Pour enlever le gicleur supérieur, tournez l'anneau de verrouillage en plastique dans le sens horaire.

Le bras d'aspersion supérieur doit être replacé de façon que le côté avec le plus grand nombre de trous est placé vers le haut.

Le gicleur inférieur peut être enlevé en le tirant vers le haut.

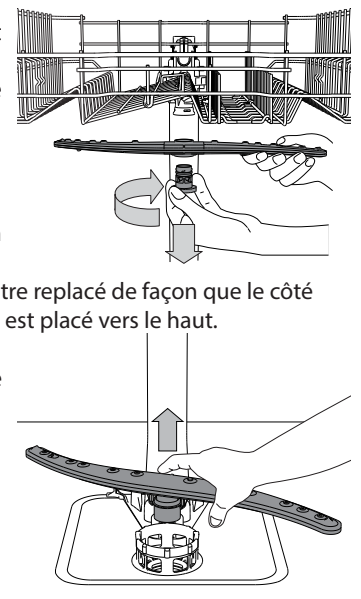

INSTALLATION

ATTENTION : Si l'appareil doit être déplacé à un moment ou un autre, gardez-le en position debout ; si c'est absolument nécessaire, il peut être incliné vers l'arrière.

BRANCHER L'ALIMENTATION D'EAU

Lors de l'installation, le branchement de l'alimentation d'eau doit être effectué par un technicien qualifié.

Les tuyaux d'arrivée et de sortie d'eau peuvent être placés vers la gauche ou la droite dans le but d'obtenir la meilleure installation. Assurez-vous que le lave-vaisselle ne plie pas ou n'écrase pas les tuyaux.

BRANCHER LE TUYAU D'ARRIVÉE D'EAU

- Faire couler l'eau jusqu'à ce qu'elle soit parfaitement claire.
- Vissez le tuyau d'alimentation en place et ouvrez le robinet.

Si le tuyau d'alimentation n'est pas assez long, contactez un magasin spécialisé ou un technicien agréé.

La pression d'eau doit être entre les valeurs indiquées dans le tableau des données techniques - sinon le lave-vaisselle ne fonctionnera pas bien.

Assurez-vous que le tuyau n'est pas plié ou écrasé.

CARACTÉRISTIQUES POUR LE BRANCHEMENT DU TUYAU D'ALIMENTATION D'EAU :

ALIMENTATION D'EAU	chaud ou froid (max. 60°C)
ARRIVÉE D'EAU	3/4"
PUISSANCE DE LA PRESSION D'EAU	0,05 ÷ 1 MPa (0,5 ÷ 10 bars) 7,25 – 145 psi

BRANCHER LE TUYAU DE SORTIE D'EAU

Branchez le tuyau de sortie à un conduit de drainage qui a un diamètre d'au moins 2 cm **A**.

La connexion du tuyau de sortie doit se trouver à une hauteur variant entre 40 et 80 cm du plancher ou de la surface sur laquelle le lave-vaisselle est installé.

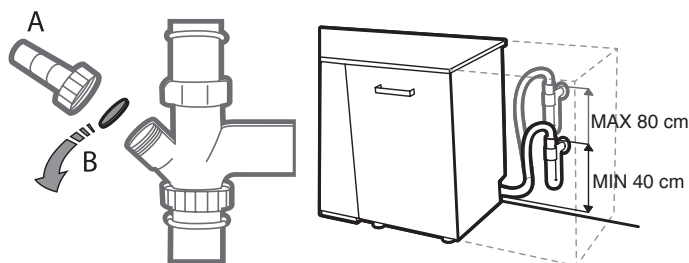

Avant de brancher le tuyau de sortie à l'évier, assurez-vous d'enlever le bouchon de plastique **B**.

DISPOSITIF ANTI-REFOULEMENT

Dispositif anti-refoulement. Pour éviter les inondations, le lave-vaisselle : - est muni d'un système spécial qui bloque l'alimentation d'eau en cas de problème ou de fuites à l'intérieur de l'appareil.

Certain modèles sont aussi munis du dispositif de sécurité supplémentaire **New Aqua Stop**, qui garantit une protection anti-refoulement en cas de bris du tuyau d'alimentation.

Le tuyau d'arrivée d'eau ne doit jamais être coupé, il comprend des pièces électrique sous tension.

BRANCHEMENT ÉLECTRIQUE

⚡ ATTENTION : Le tuyau d'arrivée d'eau ne doit jamais être coupé, il comprend des pièces électrique sous tension.

Avant de brancher la fiche dans la prise de courante, assurez-vous que :

- La prise est **mise à la terre** \perp et est conforme aux règlements en vigueur ;
- La prise peut résister à la charge maximum de l'appareil qui est indiquée sur la plaque signalétique située à l'intérieur de la porte (*voir DESCRIPTION DU PRODUIT*).
- La tension de l'alimentation électrique se trouve entre les valeurs indiquées sur la plaque signalétique située à l'intérieur de la porte.
- La prise est compatible avec la fiche de l'appareil.

Si ce n'est pas le cas, demandez à un technicien qualifié de remplacer la fiche (*voir le SERVICE APRÈS-VENTE*). N'utilisez ni rallonge, ni multiprise. Une fois que l'appareil est installé, le câble d'alimentation électrique et la prise de courant doivent être facilement accessibles. Le câble ne doit pas être plié ou écrasé.

Si le câble d'alimentation électrique est endommagé, demandé au fabricant ou un Centre d'assistance technique de le remplacer pour éviter de possibles dangers.

L'entreprise décline toute responsabilité en cas d'incident si ces règles ne sont pas observées.

POSITIONNEMENT ET NIVELAGE

1. Placez le lave-vaisselle sur un plancher solide et au niveau. Si le plancher est inégal, les supports avant de l'appareil peuvent être ajustés pour atteindre la bonne position horizontale. Si l'appareil est bien nivelé, il sera plus stable et moins enclin à ce déplacer ou vibrer et faire du bruit lors du fonctionnement.
2. Avant d'encastrer le lave-vaisselle, collez la pellicule adhésive transparente sous la tablette de bois afin de la protéger de la condensation qui pourrait se former.
3. Placez le lave-vaisselle de façon à ce que les panneaux latéraux ou le panneau arrière soient en contact avec les meubles ou le mur adjacent. Cet appareil peut aussi être encastré sous un comptoir.
4. Pour ajuster la hauteur du support arrière, tournez la douille hexagonale rouge située sur la partie centrale inférieure à l'avant du lave-vaisselle en utilisant une clé hexagonale avec une ouverture de 8 mm. Tournez la clé dans le sens horaire pour le soulever et dans le sens antihoraire pour l'abaisser.

DIMENSIONS ET CAPACITÉ :

LARGEUR	600 mm
HAUTEUR	850 mm
PROFONDEUR	590 mm
CAPACITÉ	15 réglages en place standards

DÉPANNAGE

Si votre lave-vaisselle ne fonctionne pas correctement, vérifiez si le problème peut être résolu en suivant la liste ci-après. Pour d'autres erreurs ou problèmes, contactez le Service après-vente agréé dont les coordonnées peuvent être trouvées dans le livret de garantie. Les pièces de rechange seront disponibles pour une période allant jusqu'à 7 ou jusqu'à 10 ans, selon les exigences spécifiques du règlement.

PROBLÈMES	CAUSES POSSIBLES	SOLUTIONS
L'afficheur indique : VÉRIFIEZ LE SEL! ou VERSER LE SEL	Le réservoir à sel est vide.	Remplissez le récipient de sel régénérant (voir page 17). Réglez la dureté de l'eau (voir page 17).
L'afficheur indique : VÉRIFIER LE LIQ. RINÇAGE! ou VERSER LE LIQ. RINÇAGE	Le distributeur de liquide de rinçage est vide.	Ajoutez du liquide de rinçage (voir page 17).
... ne fonctionne pas/ne démarre pas.	L'appareil doit être mis sous tension.	En l'absence de courant, contrôlez le fusible du domicile.
	La porte de l'appareil ne se ferme pas.	Vérifiez si la porte de l'appareil est bien fermée.
	L'option « Départ différé » est activée.	Vérifiez si l'option « Départ différé » a été sélectionnée. Si tel est le cas, l'appareil se mettra en marche après écoulement du temps programmé. Si nécessaire, relancez le cycle en cours en éteignant le lave-vaisselle, puis en le rallumant, sélectionnez un nouveau cycle, appuyez sur DÉPART/PAUSE et fermez la porte.
L'afficheur indique : F6  symbole sur les témoins de l'afficheur	La pression d'eau est insuffisante.	Le robinet d'eau doit être ouvert à fond pendant l'alimentation en eau (débit minimal : 0,5 litre par minute).
	Le tuyau d'arrivée d'eau est plié ou les filtres d'alimentation sont bouchés.	Le tuyau d'arrivée d'eau ne doit pas être plié et le filtre d'alimentation situé dans le raccordement au robinet d'eau ne doit pas être encrassé ou bouché.
L'afficheur indique : F3	Les filtres sont encrassés.	Nettoyez les filtres.
	Le tuyau de vidange est plié.	Le tuyau de vidange ne doit pas être plié.
	Le raccordement du siphon est fermé.	Le disque de fermeture du raccordement du siphon doit être retiré.
L'afficheur indique : F2	Les filtres ou les bras d'aspersion sont encrassés.	Nettoyez les filtres et les bras d'aspersion.
	La quantité d'eau présente dans le circuit de l'appareil est insuffisante.	Les pièces creuses (bols et tasses, par exemple) doivent être tournées vers le bas dans le panier.
	Le tuyau de vidange n'est pas installé correctement.	Le tuyau de vidange doit être posé et monté correctement (pour les appareils rehaussés, veillez à laisser un espace d'au moins 200 à - 400 mm à partir du bord inférieur de l'appareil) - voir les instructions d'installation.
	Beaucoup de mousse à l'intérieur.	Répétez le lavage sans détergent ou attendez que toute la mousse ait disparu.
	La pression d'eau est insuffisante.	Le robinet d'eau doit être ouvert à fond pendant l'alimentation en eau (débit minimal : 0,5 litre par minute).
	Le tuyau d'arrivée d'eau est plié ou les filtres d'alimentation sont bouchés.	Le tuyau d'arrivée d'eau ne doit pas être plié et le filtre d'alimentation situé dans le raccordement au robinet d'eau ne doit pas être encrassé ou bouché.
L'afficheur indique : APPUYER SUR DÉPART ET FERMER LA PORTE	La porte n'a pas été fermée dans un délai de 4 secondes après sélection de la touche.	Appuyez de nouveau sur la touche et fermez la porte de l'appareil dans un délai de 4 secondes.
L'afficheur indique : OUVRIR ET FERMER LA PORTE	La porte n'a pas été ouverte entre les cycles.	Déchargez l'appareil (au besoin), puis ouvrez et fermez la porte.
L'afficheur indique : Fx	L'appareil a un défaut technique.	Appelez le service client de l'usine (en indiquant le message d'erreur affiché). Fermez la valve d'eau.

PROBLÈMES	CAUSES POSSIBLES	SOLUTIONS
La porte ne se verrouille pas.	Les paniers ne sont pas assez remplis.	Assurez-vous que les paniers sont bien remplis.
	La porte n'est pas verrouillée.	Poussez vigoureusement la porte pour entendre le « <i>claquement</i> ».
Le lave-vaisselle fait beaucoup de bruit.	La vaisselle s'entrechoque.	Remplacez la vaisselle correctement (voir <i>Chargement des paniers</i>).
	Il y a une trop grande quantité de mousse.	Le détergent a été mal mesuré ou il n'est pas adéquat pour les lave-vaisselles (voir <i>Remplir le Distributeur de Détergent</i>). , relancez le cycle en cours en éteignant le lave-vaisselle, puis en le rallumant, sélectionnez un nouveau programme, appuyez sur DÉPART/PAUSE et fermez la porte. Merci de ne pas ajouter de détergent.
La vaisselle n'est pas sèche.	Le programme sélectionné ne comprend pas de phase de séchage.	Vérifiez sur le tableau de programme si le programme sélectionné comprend une phase de séchage.
	Il ne reste plus de liquide de rinçage ou les résultats ne se pas satisfaisants.	Ajouter le liquide de rinçage ou ajuster les niveaux de dosage supérieurs (voir <i>Remplir le distributeur de liquide de rinçage</i>).
	La vaisselle est antiadhésive ou en plastique.	La présence de gouttelettes d'eau est normale (voir <i>Astuces</i>).
La vaisselle n'est pas propre.	La vaisselle n'est pas bien placée.	Remplacez la vaisselle correctement (voir <i>Chargement des paniers</i>).
	Les gicleurs ne bougent pas librement, ils sont gênés par la vaisselle.	Remplacez la vaisselle correctement (voir <i>Chargement des paniers</i>).
	Le cycle de lavage est trop délicat et/ou l'efficacité du détergent est faible.	Sélectionnez un cycle de lavage approprié (voir <i>Tableau des Programmes</i>).
	Il y a une trop grande quantité de mousse (voir <i>SERVICES APRÈS-VENTE</i>).	Le détergent a été mal mesuré ou il n'est pas adéquat pour les lave-vaisselles (voir <i>Remplir le Distributeur de Détergent</i>). , relancez le cycle en cours en éteignant le lave-vaisselle, puis en le rallumant, sélectionnez un nouveau programme, appuyez sur DÉPART/PAUSE et fermez la porte. Merci de ne pas ajouter de détergent.
	Le bouchon du compartiment de liquide de rinçage n'est pas bien fermé.	Assurez-vous que le bouchon du distributeur de liquide de rinçage est fermé.
	Le filtre est sale ou bouché.	Nettoyez l'ensemble de filtre (voir <i>Nettoyage et Entretien</i>).
	Il n'y a pas de sel.	Remplir le réservoir de sel (voir <i>Remplir le réservoir de sel</i>).
Des traces de calcination ou une pellicule blanchâtre sont présentes sur la vaisselle et les verres.	Le niveau de sel est trop bas.	Remplir le réservoir de sel (voir <i>Remplir le réservoir de sel</i>).
	Le réglage de la dureté de l'eau n'est pas bon.	Augmentez les valeurs (voir <i>Tableau de dureté de l'eau</i>).
	Le bouchon du réservoir de sel n'est pas bien fermé.	Assurez-vous d'avoir bien fermé le réservoir de sel.
	Le liquide de rinçage est tout utilisé ou le dosage n'est pas adéquat.	Ajoutez du liquide de rinçage ou augmentez le niveau de dosage .
La vaisselles et les verres ont une trace ou une teinte bleuâtre.	Le dosage du liquide de rinçage est trop élevé.	Diminuez le taux de dosage.



Vous trouverez les documents normatifs, la documentation standard, le classement des pièces de rechange et des informations supplémentaires sur les produits :

- En visitant notre site web www.aristonchannel.com et parts-selfservice.whirlpool.com
- En utilisant le code QR.
- Vous pouvez également **contacter notre Service après-vente** (voir numéro de téléphone dans le livret de garantie). Lorsque vous contactez notre Service après-vente, veuillez indiquer les codes figurant sur la plaque signalétique de l'appareil.

Les informations relatives au modèle peuvent être trouvées en utilisant le QR-Code figurant sur l'étiquette énergétique. L'étiquette comprend également l'identifiant du modèle qui peut être utilisé pour consulter le portail du registre sur le site <https://eprel.ec.europa.eu>

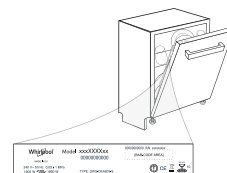

المشكلات	الأسباب المحتملة	الحلول
تعذر تأمين قفل الباب.	الأرفف غير مدخلة حتى النهاية.	تأكد أن الأرفف مدخلة حتى النهاية.
	الباب غير مغلق.	اضغط على الباب بقوة إلى أن تسمع صوت "كليك".
	الأطباق تصطدم ببعضها.	قم بترتيب الأواني بشكل صحيح (انظر وضع الأطباق على الأرفف).
تصدر ضوضاء كبيرة عن غسالة الأطباق.	تكونت رغوة زائدة.	لم تتم معايرة مادة الغسل بشكل صحيح أو هي غير مناسبة للاستخدام في غسالات الأطباق (انظر ملء درج مادة الغسل). أعد تشغيل الدورة بإيقاف غسالة الأطباق ثم قم بتشغيلها مرة أخرى. اختر برنامج جديد واضغط تشغيل وأغلق الباب. لا تضيف أي كمية من مادة الغسل.
	البرنامج المختار لا يتضمن مرحلة للتجفيف.	راجع جدول البرامج ما إذا كان البرنامج يحتوي على مرحلة للتجفيف.
لم يتم تجفيف الأطباق.	نفاد مساعد الشطف أو المحلول غير مناسب.	أضف مساعد الشطف أو اضبط مستويات أعلى من كميات مواد الغسل (انظر ملء درج مساعد الشطف).
	الأطباق مضادة للالتصاق أو مصنوعة من البلاستيك.	من الطبيعي أن تتواجد بعض قطرات الماء (انظر تنبيهات).
	لم يتم ترتيب الأواني بشكل صحيح.	قم بترتيب الأواني بشكل صحيح (انظر وضع الأطباق على الأرفف).
	أزرع الرش لا يمكنها الدوران بحرية، بسبب إعاقتها من قبل الأطباق.	قم بترتيب الأواني بشكل صحيح (انظر وضع الأطباق على الأرفف).
	دورة الغسيل أخف من اللازم و/أو كفاءة مادة الغسل منخفضة.	اختر دورة غسيل مناسبة (انظر جدول البرامج).
الأطباق ليست نظيفة.	تكونت رغوة زائدة (انظر خدمة ما بعد البيع).	لم تتم معايرة مادة الغسل بشكل صحيح أو هي غير مناسبة للاستخدام في غسالات الأطباق (انظر ملء درج مادة الغسل). أعد تشغيل الدورة بإيقاف غسالة الأطباق ثم قم بتشغيلها مرة أخرى. اختر برنامج جديد واضغط تشغيل وأغلق الباب. لا تضيف أي كمية من مادة الغسل.
	لم يتم غلق غطاء حجيرة مساعد الشطف بشكل صحيح.	تأكد أن غطاء حجيرة مساعد الشطف مغلق.
	الفلتر متسخ أو مسدود.	قم بتنظيف مجموعة الفلتر (انظر العناية والصيانة).
	لا يوجد ملح.	قم بملء خزان الملح (انظر ملء خزان الملح).
	مستوى الملح منخفض للغاية.	قم بملء خزان الملح (انظر ملء خزان الملح).
	ضبط مستوى عسر الماء غير صحيح.	قم بزيادة القيم (انظر جدول عسر الماء).
تظهر على الأطباق والأكواب ترسبات كالسيوم أو طبقة بيضاء.	غطاء خزان الملح غير مغلق بشكل صحيح.	تأكد من غلق غطاء خزان الملح بشكل صحيح.
	نفد مساعد الشطف أو كميات الماء غير كافية.	أضف مساعد الشطف أو اضبط مستويات أعلى من كميات مواد الغسل.
الأطباق والأكواب بها خطوط زرقاء أو صبغة زرقاء.	كمية مساعد الشطف زائدة.	اضبط كميات الماء المبينة فيما يلي.

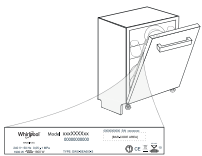

يمكن العثور على السياسات والوثائق القياسية وطلب قطع الغيار والمعلومات الإضافية عن المنتج من خلال:

- زيارة موقعنا الإلكتروني www.aristonchannel.com / parts-selfservice.whirlpool.com
- واستخدام رمز الاستجابة السريع QR
- وكبدل، يمكنك الاتصال بخدمة ما بعد البيع لدينا (راجع رقم التليفون في كتيب الضمان). يرجى عند الاتصال بخدمة ما بعد البيع ذكر الأكواد المذكورة على لوحة تمييز المنتج.

يمكن الحصول على معلومات المنتج من خلال مسح الكود QR-Code الموجود على ملصق بيانات الطاقة. يتضمن الملصق أيضا معرف نموذج يمكن استخدامه للاطلاع على موقع التسجيل على الرابط التالي <https://eprel.ec.europa.eu>



في حالة عدم عمل غسالة الأطباق بشكل صحيح، تحقق مما إذا كان يمكن حل المشكلة من خلال تصفح القائمة التالية. فيما يتعلق بالأخطاء الأخرى أو المشاكل يرجى الاتصال بخدمة ما بعد البيع المعتمدة حيث يمكنك إيجاد تفاصيل الاتصال في كتيب الضمان. ستوفر قطع الغيار لمدة تصل إلى 7 سنوات أو إلى 10 سنوات، وفقاً لمتطلبات التشريع الخاصة.

المشكلات	الأسباب المحتملة	الحلول
يظهر على الشاشة: CHECK SALT (افحص الملح) أو ADD SALT (استكمل ملء الملح)	خزان الملح فارغ.	استكمال ملء خزان الملح (انظر صفحة 31). اضبط درجة عسر الماء (انظر الصفحة 31).
يظهر على الشاشة: CHECK RINSE AID (افحص مساعد الشطف) أو ADD RINSE AID (أو املاً مساعد الشطف)	درج مساعد الشطف فارغ.	أعد ملء الدرج بمساعد الشطف (انظر الصفحة 31).
...	يجب تشغيل الجهاز. باب الجهاز لا ينغلق.	افحص مصهر دائرة الكهرباء المنزلية إذا لم يكن هناك إمداد بالتيار الكهربائي. تحقق من إغلاق باب الجهاز.
... لا يعمل/لا يبدأ التشغيل.	الوظيفة الاختيارية "تأخير بدء التشغيل" مشغلة.	تحقق مما إذا كان قد تم اختيار الوظيفة الاختيارية "تأخير بدء التشغيل". وفي حالة اختيارها، سيبدأ تشغيل الجهاز بمجرد انقضاء المدة المضبوطة. عند الضرورة أعد تشغيل الدورة بإيقاف غسالة الأطباق ثم تشغيلها مرة أخرى. اختر دورة جديدة واضغط تشغيل وأغلق الباب.
يظهر على الشاشة: F6	ضغط الماء منخفض للغاية.	يجب أن يكون صنبور الماء مفتوحاً تماماً أثناء سحب الماء (أدنى سعة: 5,0 لتر في الدقيقة).
رمز في مبيبات الشاشة	خرطوم سحب الماء مثنى أو فلاتر سحب الماء مسدود.	يجب ألا توجد انثناءات في خرطوم سحب الماء، كما يجب أن يكون فلتر السحب المخصص في وصلة صنبور الماء خالياً من الأوساخ أو الانسدادات.
يظهر على الشاشة: F3	الفلاتر متسخة. خرطوم التصريف مثنى.	نظّف الفلاتر. يجب ألا يكون خرطوم التصريف مثنياً.
	- وصلة خرطوم منفذ التصريف مغلقة.	يجب إزالة قرص إغلاق وصلة خرطوم منفذ التصريف.
	انتساخ الفلاتر أو أذرع الرش.	نظّف الفلاتر وأذرع الرش.
	كمية الماء الموجودة في الجهاز منخفضة للغاية.	يجب وضع الأواني العميقة (مثل السلطانيات أو الأكواب) مقلوبة على الرف.
يظهر على الشاشة: F2	تم تركيب خرطوم التصريف بشكل غير صحيح.	يجب تركيب خرطوم التصريف بشكل صحيح (بالنسبة للأجهزة المركبة على مستوى مرتفع، اترك مسافة لا تقل عن 200 إلى 400 مم من الحافة السفلية للجهاز) - انظر التركيب.
	طبقة كثيفة من الرغوي بالداخل.	كرر الغسل بدون استخدام منظف أو انتظر حتى تختفي الرغوة.
	ضغط الماء منخفض للغاية.	يجب أن يكون صنبور الماء مفتوحاً تماماً أثناء سحب الماء (أدنى سعة: 5,0 لتر في الدقيقة).
	خرطوم سحب الماء مثنى أو فلاتر سحب الماء مسدود.	يجب ألا توجد انثناءات في خرطوم سحب الماء، كما يجب أن يكون فلتر السحب المخصص في وصلة صنبور الماء خالياً من الأوساخ أو الانسدادات.
يظهر على الشاشة: PRESS START AND CLOSE THE DOOR (اضغط على تشغيل وأغلق الباب)	لم يتم إغلاق الباب خلال 4 ثوانٍ من الضغط على الزر.	اضغط على مرة أخرى وأغلق باب الجهاز خلال 4 ثوانٍ.
يظهر على الشاشة: OPEN AND CLOSE THE DOOR (افتح الباب وأغلقه)	لم يتم فتح الباب بين الدورات.	أفرغ الجهاز (إذا لم يتم إفراغه قبل ذلك)، وافتح الباب وأغلقه.
يظهر على الشاشة: Fx	تعرض الجهاز لعطل فني.	اتصل بخدمة العملاء (أوضح العطل المعروض عند الاتصال). أغلق صنبور الماء.

التوصيل الكهربائي

⚡ تحذير: لا يجوز بأي حال من الأحوال قطع خرطوم السحب، لأنه يحتوي على أجزاء يمر فيها التيار الكهربائي.

قبل إدخال القابس في المقبس الكهربائي تأكد من أن:

- المقبس الكهربائي مؤرض \perp ويتطابق مع اللوائح الحالية،
 - المقبس الكهربائي قادر على تحمل القدرة القصوى للجهاز والمذكورة في لوحة الصنع الموجودة على الباب من الداخل (انظر شرح المنتج).
 - جهد الإمداد بالكهرباء داخل في إطار القيم الموضحة في لوحة الصنع الموجودة في الباب من الداخل.
 - المقبس الكهربائي متوافق مع قابس الجهاز.
- إذا كانوا غير متوافقين فاستعن بفني معتمد لتغيير القابس (انظر خدمة ما بعد البيع). لا تستخدم أسلاك تطويل أو مشتركات. بعد تركيب الجهاز يجب أن يكون من السهل الوصول إلى كابل الكهرباء والمقبس الكهربائي. ينبغي ألا يتم ثني الكابل أو ضغطه. في حالة تعرض كابل الإمداد بالتيار إلى أضرار احرص على تغييره بمعرفة الجهة الصانعة أو مركز الخدمة الفنية المعتمد لتجنب الأخطار المحتملة. الشركة غير مسؤولة على الإطلاق عن أية مشاكل ناتجة عن عدم اتباع التعليمات.

وضع غسالة الأطباق وضبط استوائها

1. ضع غسالة الأطباق على أرضية صلبة ومستوية. إذا كانت الأرضية غير مستوية يمكن ضبط الأرجل الأمامية للجهاز إلى أن يصل إلى وضع أفقي مستو. إذا تم ضبط استواء الجهاز بشكل صحيح فهذا يعني أنه سيكون أكثر اتزاناً وستقل احتمالات تحركه أو اهتزازه أو إصداره للضوضاء أثناء التشغيل.
2. قبل إدخال غسالة الأطباق في التجويف قم بلمس الشريط اللاصق الشفاف تحت الرف الخشبي لحمايتها من أي تكثف قد يحدث.
3. ضع غسالة الأطباق بحيث تلامس جوانبها أو ظهرها الخزانات المجاورة أو الجدار. يمكن إدخال الجهاز في التجويف تحت سطح عمل منفرد.
4. لضبط ارتفاع القدم الخلفية أدر الجلبة السداسية الحمراء الموجودة في الجزء الأوسط السفلي في مقدمة غسالة الأطباق باستخدام مفتاح ربط سداسي بفتحة 8 مم. أدر المفتاح في اتجاه عقارب الساعة لزيادة الارتفاع وعكس اتجاه عقارب الساعة لخفضها.

الأبعاد والسعة:

العرض	600 مم
الارتفاع	850 مم
العمق	590 مم
السعة	15 إعدادات المكان القياسية

تنبيه: في حالة ضرورة نقل الجهاز في أي وقت، احرص على إبقائه في وضع رأسي، إذا اقتضت الضرورة يمكن إمالة إلى الخلف.

التوصيل بمصدر الإمداد بالماء

يجب أن يتم تعديل مصدر الإمداد بالماء على يد فني مؤهل. يمكن وضع خرطوم السحب والتصريف على اليمين أو اليسار وذلك للوصول إلى أفضل وضع ممكن للتركيب. تأكد أن غسالة الأطباق لا تتسبب في انثناء أو دهس الخرطوم.

توصيل خرطوم سحب الماء

• اترك الماء يجري إلى يصبح نقياً تماماً.
• اربط خرطوم السح بإحكام في مكانه وافتح الصنبور.
إذا كان طول خرطوم السحب غير كاف اتصل بمتجر متخصص أو فني معتمد.
يجب أن يكون ضغط الماء في إطار القيم المذكورة في جدول البيانات الفنية - وإلا فقد لا تعمل غسالة الأطباق بشكل مناسب.
تأكد من عدم انثناء الخرطوم أو تعرضه للضغط.
مواصفات توصيل خرطوم سحب الماء:

إمداد الماء	بارد أو ساخن (بحد أقصى 60° م)
دخل الماء	3/4"
ضغط الماء	0,05 ÷ 1ميجاباسكال (0,5 ÷ 10 بار) 7,25 - 145 رطل على البوصة المربعة

توصيل خرطوم تصريف الماء

قم بتوصيل خرطوم التصريف بمانورة صرف لا يقل قطرها عن 2 سم A. يجب أن يتراوح ارتفاع توصيلة خرطوم التصريف بين 40 و 80 سم من الأرض أو السطح الذي تتركز عليه غسالة الأطباق.

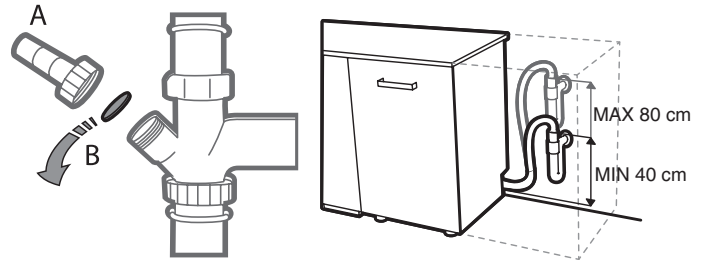

قبل توصيل خرطوم تصريف الماء بمنفذ التصريف اخلع السدادة البلاستيكية B.

تجهيز الحماية من الغمر بالماء

تجهيز الحماية من الغمر بالماء. لضمان عدم حدوث غمر بالماء، تم تجهيز غسالة الأطباق بنظام خاص يوقف الإمداد بالماء في حالة حدوث أعطال أو تسريبات من داخل الجهاز. بعض الموديلات مجهزة بنظام الأمان الإضافي إيقاف سحب الماء الجديد والذي يضمن الحماية من الغمر بالمياه حتى في حالة انقطاع خرطوم الإمداد بالماء. لا يجوز بأي حال من الأحوال قطع خرطوم السحب، لأنه يحتوي على أجزاء يمر فيها التيار الكهربائي.

تنبيه: قم دائما بنزع القابس عند تنظيف الجهاز وعند إجراء أعمال الصيانة. لا تستخدم سوائل قابلة للاشتعال لتنظيف الجهاز.

1. على الأقل مرة واحدة كل شهر أو بعد 30 دورة، افحص مجموعة الفلتر ونظفها إذا لزم الأمر أسفل ماء جاري، استخدم فرشاة غير معدنية واتبع التعليمات الموضحة أدناه:
2. أدر الفلتر الأسطواني A عكس اتجاه عقارب الساعة واجذبه للخارج (الشكل 1).
3. أخرج فلتر الفناجين B بالضغط الخفيف على الأغطية الجانبية القلابية (الشكل 2).
4. أخرج فلتر الأطباق المصنوعة من الاستانلس ستيل C (الشكل 3).
5. في حالة وجود أجسام غريبة (مثل زجاج مكسور، بورسلين، عظام، بذور فواكه إلخ.) يُرجى إزالتها بحرص.

افحص مصفاة الفلتر وأزل أي بقايا للأطعمة. لا تقم أبدا بخلع واقية مضخة دورة الغسيل (الجزء الأسود) (الشكل 4).

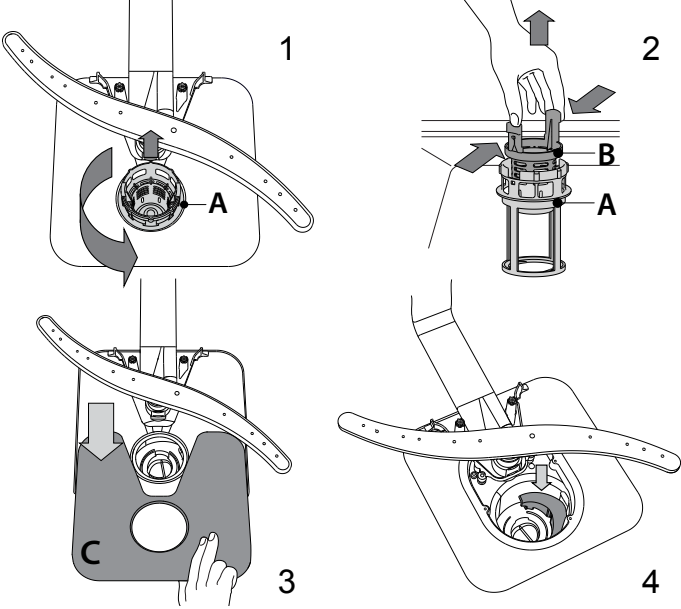

بعض تنظيف الفلاتر أعد تركيب مجموعة الفلتر وثبتها في موضعها بشكل صحيح، وهذا ضروري للحفاظ على كفاءة تشغيل غسالة الأطباق.

تنظيف أذرع الرش

أحيانا قد تغطي بقايا الطعام أذرع الرش وتسد الفتحات المستخدمة في رش الماء. لذا ينصح بفحص الأذرع من وقت لآخر وتنظيفها باستخدام فرشاة صغيرة غير معدنية. لإزالة ذراع الرش العلوي، أدر حلقة التثبيت البلاستيكية في اتجاه عقارب الساعة. عند إعادة تركيب ذراع الرش احرص على أن يكون الجانب الذي يحتوي على عدد أكبر من الفتحات متجها إلى أعلى.

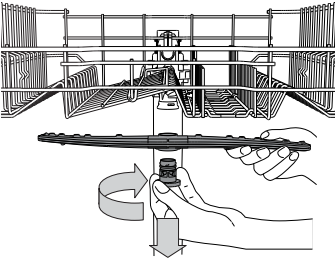

يمكن خلع ذراع الرش السفلي بشده إلى أعلى.

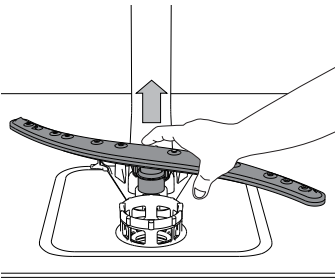

تنظيف غسالة الأطباق

يمكن إزالة أي آثار متكونة داخل غسالة الأطباق من خلال استخدام قطعة قماش مبللة بالماء وبعض الخل. يمكن تنظيف الأسطح الخارجية للغسالة ولوحة التحكم باستخدام قطعة قماش غير خادشة تم تبليلها بالماء. لا تستخدم المذيبات والمنتجات الخادشة.



منع تكون الروائح غير المستحبة

احرص دائما على ترك باب الغسالة مفتوحا لتجنب تكون الرطوبة واحتباسها داخل الغسالة. احرص على تنظيف موانع التسرب حول الباب وحجيرات مادة الغسل بانتظام باستخدام إسفنجة مبللة. سيمنع هذا بقاء الطعام داخل موانع التسرب والذي يعتبر السبب الرئيسي لتكون الروائح غير المستحبة.

فحص خرطوم الإمداد بالماء

افحص خرطوم إمداد الماء بصفة منتظمة بحثا عن الهشاشة أو التشققات. وفي حالة وجود ضرر، فاستبدله بخرطوم جديد لدى مركز خدمة ما بعد البيع أو لدى الوكيل المتخصص. حسب نوع الخرطوم:

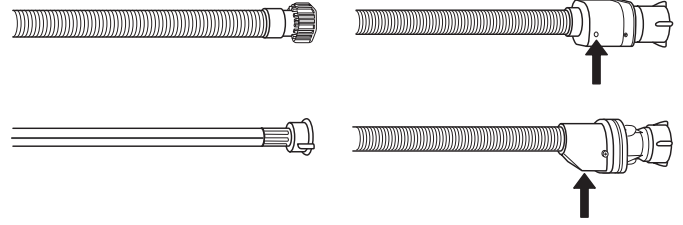

إذا كان خرطوم السحب يحتوي على طلاء شفاف، فافحصه من وقت لآخر لمعرفة ما إذا كانت كثافة اللون تزيد في مواضع معينة. إذا كان الأمر كذلك، فربما يكون هناك تسرب في الخرطوم ويجب تغييره. بالنسبة لخراطيم إيقاف الماء: افحص نافذة فحص صمام الأمان الصغير (انظر السهم). إذا كان أحمر اللون، فيكون قد تم تفعيل وظيفة إيقاف الماء، ويجب استبدال الخرطوم بأخر جديد. لفك هذا الخرطوم، اضغط على زر التحرير مع فك الخرطوم.

تنظيف خرطوم سحب الماء

إذا كانت خراطيم الماء جديدة أو لم تستخدم لفترة طويلة، فاترك الماء يجري بداخلها للتأكد من نظافتها وخلوها من الاتساخات قبل عمل التوصيلات المطلوبة. إذا لم يوضع هذا الاحتياط في الاعتبار فقد يندس مدخل الماء الأمر ويلحق أضرارا بغسالة الأطباق.

تنظيف مجموعة الفلتر

احرص على تنظيف مجموعة الفلتر بانتظام بحيث لا يتعرض للانسداد، ويظل الماء المستخدم يتدفق إلى الخارج بشكل صحيح. قد يتسبب استخدام غسالة أطباق بفلتر مسدود أو بوجود أجسام غريبة داخل نظام التصفية أو أذرع الرش، إلى تعطل الوحدة الناتج عنه انخفاض الأداء وصدور ضوضاء أو زيادة استهلاك الموارد.

تتكون مجموعة الفلتر من ثلاثة فلاتر، تعمل على إزالة بقايا الطعام من ماء الغسيل ثم إعادة تدوير الماء: للحصول على أفضل نتائج غسيل يجب أن تظل نظيفة. يجب ألا يتم استخدام غسالة الأطباق دون فلتر أو إذا كان الفلتر سائبا.

قائمة الإعدادات

لتغيير إعدادات الجهاز تحتاج للدخول على قائمة الإعدادات.

اضغط على زر "OK" وتنقل باستخدام الأزرار ,, < , > " حتى تظهر SETTINGS ثم اضغط على زر "OK".
لمغادرة قائمة الإعدادات اضغط على زر أي دورة أو اضغط على زر ,, < , > " إلى أن تظهر EXIT ثم اضغط على زر "موافق".

ACTIVEDRY نظام فتح الباب

لتعيين ActiveDry أو إيقاف تشغيله ادخل إلى قائمة الإعدادات بالضغط على الزر «موافق» وتنقل باستخدام الأزرار ,, < , > " إلى أن تظهر ,, "ACTIVEDRY" ثم اضغط «OK».	7.ACTIVEDRY	ON
	7.ACTIVEDRY	OFF

نظام فتح الباب (ActiveDry) هو نظام تجفيف حراري يفتح الباب أوتوماتيكياً أثناء وبعد طور التجفيف لتحقيق أداء تجفيف استثنائي كل يوم. يفتح الباب عند درجة حرارة آمنة لأثاث المطبخ الخاص بك، ولهذا فإن الباب لن ينفتح عندما يكون خيار الغسيل الترمو مشغلاً. يتم إضافة ورق وقاية من البخار مصمم خصيصاً مع غسالة الأطباق كإجراء وقاية إضافي (تبعاً لنوع الموديل - قد تحتاج إلى شرائه). لمعرفة كيفية تركيب ورق الوقاية يرجى الرجوع إلى (دليل التركيب).

RINSE AID LEVEL مستوى مساعد الشطف

لتغيير مستوى مساعد الشطف أدخل إلى قائمة الإعدادات بالضغط على الزر "OK" وتنقل باستخدام الأزرار ,, < , > " حتى تظهر ,, "RINSE AID LEVEL" ثم اضغط الزر "OK".	8.RINSE AID LEV.	5
	8.RINSE AID LEV.	4

يمكنك الاختيار بين خمسة مستويات: 1 و 2 و 3 و 4 و 5.

إذا تم ضبط مستوى مساعد الشطف على 1 لن يتم استخدام مساعد شطف. لن تضيء لمبة بيان انخفاض مستوى مساعد الشطف في حالة نفاذ مساعد الشطف.

وضع ضبط المصنع مضبوط على المستوى (5).

- إذا لاحظت وجود خطوط زرقاء على الأطباق فقم بضبط رقم منخفض (2-3).
- إذا كانت هناك قطرات ماء أو آثار ترسبات جيرية على الأطباق، قم بضبط رقم مرتفع (4-5).

DEMO MODE وضع الاستعراض

للوصول إلى وضع الاستعراض، قم بالدخول إلى قائمة الإعدادات عن طريق الضغط على الزر ,, "OK" وتنقل باستخدام الأزرار ,, < , > " حتى يظهر ,, "DEMO MODE" ثم اضغط على الزر ,, "OK".	9.DEMO MODE	SET
	9.DEMO MODE	OFF

RESET TO FACTORY DEFAULT

إعادة الضبط إلى إعدادات المصنع الافتراضية

للرجوع إلى أوضاع ضبط المصنع ادخل إلى قائمة الإعدادات بالضغط على الزر "OK" وتنقل باستخدام الأزرار ,, < , > " إلى أن تظهر ,, "RESET TO DEF." ثم اضغط "OK".	10.RESET TO DEF.	OK
	10.ON	< >
	10.OFF	

EXIT الخروج

لمغادرة قائمة الإعدادات اضغط على زر أي دورة أو اضغط على زر ,, < , > " إلى أن تظهر EXIT ثم اضغط على الزر "موافق".	11.EXIT	< >
--	---------	-----

LANGUAGE اللغة

لتغيير اللغة ادخل إلى قائمة الإعدادات بالضغط على الزر "موافق" وتنقل باستخدام الأزرار ,, < , > " إلى أن تظهر ,, "LANGUAGE" ثم اضغط "OK".	1.LANGUAGE	OK
	1.ITALIANO	< >
	1.ENGLISH	

FIRST CYCLE الدورة الأولى

يمكنك تحديد الدورة التي يتم تشغيلها بشكل قياسي عند تشغيل الجهاز: الدورة الاقتصادية أو آخر دورة مستخدمة.	2.FIRST CYCLE	OK
لتغيير الدورة الأولى ادخل إلى قائمة الإعدادات بالضغط على الزر "OK" وتنقل باستخدام الأزرار ,, < , > " إلى أن تظهر ,, "FIRST CYCLE" ثم اضغط "OK".	2.<ECO>	< >
	2.<LAST USED>	

SOUNDS الإشارات الصوتية

لتغيير الإشارات الصوتية ادخل إلى قائمة الإعدادات بالضغط على الزر "OK" وتنقل باستخدام الأزرار ,, < , > " إلى أن تظهر ,, "SOUNDS" ثم اضغط "OK".	3.SOUNDS	OK
يمكنك الاختيار بين مستويين: "HIGH" مرتفعة ، "LOW" منخفضة. كما يمكن أن تكون على وضع الإيقاف "OFF".	3.<HIGHT>	< >
	3.<OFF>	

WATER HARDNESS عسر الماء

لتغيير مستوى عسر الماء ادخل إلى قائمة الإعدادات بالضغط على الزر "OK" وتنقل باستخدام الأزرار ,, < , > " إلى أن تظهر ,, "WATER HARDNESS" ثم اضغط "OK".	4.WATER HARDNESS	3
	4.WATER HARDNESS	4

لإعداد المستوى الصحيح تبعاً لعسر الماء، انظر الجدول في صفحة 31.

SCREEN BRIGHTNESS سطوع الشاشة

لتغيير مستوى سطوع الشاشة ادخل إلى قائمة الإعدادات بالضغط على الزر "OK" وتنقل باستخدام الأزرار ,, < , > " إلى أن تظهر ,, "SCREEN BRIGHT." ثم اضغط "OK".	5.SCREEN BRIGHT.	5
	5.SCREEN BRIGHT.	3

يمكنك الاختيار بين خمسة مستويات: 1 و 2 و 3 و 4 و 5.

TUB LIGHT إضاءة الحوض

لتغيير إضاءة الحوض ادخل إلى قائمة الإعدادات بالضغط على الزر "OK" وتنقل باستخدام الأزرار ,, < , > " إلى أن تظهر ,, "TUB LIGHT" ثم اضغط "OK".	6.TUB LIGHT	ON
	6.TUB LIGHT	OFF

يمكن استخدام وظائف اختيارية إضافية مع كل دورة. يمكن العثور على قائمة كاملة بالوظائف الاختيارية التي تعمل مع دورات معينة في جدول الدورات في الصفحة السابقة. تظهر جميع الوظائف الاختيارية الفعالة على الشاشة.

لتحديد وظيفة اختيارية اضغط "موافق". تظهر الرسالة SET OPTIONS لعدة ثوان. ثم استخدم الزر " > " أو " < " للتنقل في قائمة الوظائف الخياريّة. اضغط على الزر "OK" لتحدي الوظيفة الاختيارية في قائمة الإعدادات بضيء مصباح LED الموجود فوق زر "OK".

في حالة عدم إتاحة الوظيفة الاختيارية سوف تظل مرئية في مكانها ولكن مع العلامة "☐".

القيمة الافتراضية هي إيقاف.

في حالة اختيار تأخير بدء التشغيل بضيء  بمجرد الضغط على الزر "OK" يتم تأكيد التأخير ويتم الرجوع إلى شاشة اختيار الدورة مع ظهور مدة تأخير بدء التشغيل.

اضغط على «التشغيل/الإيقاف المؤقت»  لبدء فترة للتأجيل.

الإزالة للتأخير ، اضغط على الزر " > " أو " < " حتى يتم عرض «OFF».

TURBO الغسيل السريع

تستخدم هذه الوظيفة الاختيارية لتقليل مدة الدورات الرئيسية مع الحفاظ على نفس مستويات الغسيل والتجفيف.

لاختيار وظيفة الغسيل السريع قم بالدخول على قائمة الإعدادات بالضغط على الزر "موافق" وتنقل باستخدام الأزرار " > " ، " < " إلى أن تظهر "TURBO" ، ثم اضغط "OK".

مع كل ضغط زر " < " أو " > " يتم تشغيل أو إيقاف الوظيفة الاختيارية.

قم بتأكيد الاختيار من خلال الضغط على الزر "OK".

START DELAY	OFF
<STARTS IN h>	OFF
<STARTS IN h>	4:00
<STARTS IN h>	4:00

TURBO	OFF
TURBO	ON
TURBO	ON

EXTRA DRY جفاف فائق

تتيح هذه الوظيفة الاختيارية تحسين تجفيف الأطباق من خلال درجة حرارة أعلى أثناء الشطف النهائي وتمديد فترة التجفيف. تتسبب الوظيفة الاختيارية جفاف فائق في زيادة مدة دورة الغسيل.

لضبط وظيفة الجفاف الفائق ادخل إلى قائمة الإعدادات بالضغط على الزر "OK" وتنقل باستخدام الأزرار " > " ، " < " إلى أن تظهر "EXTRA DRY" ، ثم اضغط "OK".

مع كل ضغط زر " < " أو " > " يتم تشغيل أو إيقاف الوظيفة الاختيارية.

قم بتأكيد الاختيار بالضغط على الزر "OK".

EXTRA DRY	OFF
EXTRA DRY	ON
EXTRA DRY	ON

KEYLOCK قفل المفاتيح

تقوم وظيفة قفل المفاتيح بقفل لوحة التحكم باستثناء زر التشغيل/الإيقاف .

لتفعيل قفل المفاتيح ادخل إلى قائمة الإعدادات بالضغط على الزر "OK" وتنقل باستخدام الأزرار " > " أو " < " إلى أن تظهر "KEYLOCK" ، ثم اضغط "OK".

إذا أردت إيقاف تفعيل الوظيفة بعد اختيارها استمر في الضغط على الزر "OK" لعدة ثوان.

KEYLOCK ACTIVATED PRESS "OK" FOR 3 SEC.
KEEP PRESSED...
KEYLOCK DEACTIVATED

TUB LIGHT إضاءة الحوض

عندما تكون الخاصية مشغلة يتم تشغيل/إيقاف لمبات الدايبود في الحوض أوتوماتيكياً بمجرد فتح المستخدم أو غلقه للباب.

إذا ظل الباب مفتوحاً لمدة تزيد عن 10 دقائق تنطفئ لمبات الدايبود في الحوض (إضاءةها مرة أخرى يجب غلق الباب ثم فتحه مجدداً). هذه الخاصية مفعلة في الوضع الافتراضي إلا أنه يمكن إيقاف تفعيلها في "قائمة الإعدادات".

3D ZONE WASH غسيل النطاق ثلاثي الاتجاهات

تعمل الوظيفة الاختيارية مع رف واحد في كل مرة. بصفة خاصة، ننصح باستخدامها مع الدورات مختلط والمكثف - بفضل نفثات المياه ثلاثية الأبعاد الإضافية الموجودة في قاع الحيز الداخلي، تسمح الوظيفة الاختيارية 3D ZONE WASH (غسيل نطاق ثلاثي الأبعاد) بترشيد الطاقة أو زيادة أداء غسالة الأطباق:

- 3D ZONE WASH (غسيل نطاق ثلاثي الأبعاد) + مختلط: يسمح بتقليل استهلاك الطاقة حتى 40%
- 3D ZONE WASH (غسيل نطاق ثلاثي الأبعاد) + دورة مركزة: يزيد أداء الغسيل حتى 40%. ودورة الغسيل هذه مثالية للأغراض المختلطة شديدة الاتساخ، على سبيل المثال: الأواني والقدر، أو الأطباق ذات القشرة السمكية، أو الأنوية الخزفية صعبة التنظيف (المبشرة ومطحنة الخضروات وأدوات المائدة المتسخة).

كيفية تفعيل الاختيار:

1. اختر دورة متوافقة.
2. اضغط على زر 3D لتفعيل/إيقاف تفعيل الوظيفة الاختيارية: تومض أيقونة على شكل سلة لعدة ثوان.

3D WASH ACTIVATED	3D WASH DEACTIVATED
----------------------	------------------------

3. يمكن تغيير الرف المختار بالضغط على زر غسيل نطاق .

4. ينبغي تذكر وضع الأنوية الخزفية في الرف المختار فقط.

ZONE WASH غسل نطاق

إذا كان عدد الأطباق ليس كبيراً يمكن وضع الأوراق في رف واحد. باستخدام هذه الوظيفة الاختيارية يمكنك اختيار الرف المراد غسله.

اختر دورة موافقة (انظر "جدول الدورة")، ثم اضغط على زر ZONE WASH (غسل نطاق) . يظهر رمز الرف المختار في الشاشة.

يكون النطاق ZONE WASH (غسل نطاق) غير فعال وتكون جميع أيقونات الأرفف مضيئة .

 تم اختيار الرف السفلي فقط

 تم اختيار الرف العلوي فقط

 تم اختيار رف أدوات المائدة فقط

تذكر وضع الأطباق في الرف العلوي أو السفلي فقط، وتقليل مادة الغسل تبعاً لذلك. في حالة خلع الرف العلوي، يُرجى وضع مادة منظفة مباشرة داخل الحوض بدلاً من استخدام موزع مادة التنظيف.

TABLET - All in one أقراص - الكل في واحد

يتيح هذا الإعداد تحسين مستويات أداء الدورة حسب نوع مادة التنظيف المستخدمة. قم بإتاحته إذا كنت تستخدم مجموعة منظفات في شكل قرص (مساعد شطف وملح ومنظف في جرعة واحدة).

لضبط وضع الأقراص قم بالدخول إلى قائمة الإعدادات عن طريق الضغط على الزر "OK" وتنقل باستخدام الأزرار " > " ، " < " ، حتى يظهر "TABLET" (أقراص)، ثم اضغط على الزر "OK".

TABLET	OFF
TABLET	ON
TABLET	ON

START DELAY تأخير بدء التشغيل

يمكن تأخير بدء الدورة لفترة زمنية محددة.

لضبط فترة تأخير ادخل إلى قائمة الإعدادات بالضغط على الزر "موافق" وتنقل باستخدام " > " ، " < " إلى أن تظهر "START DELAY" ، ثم اضغط على الزر "موافق".

مع كل ضغط على الزر " < " أو " > " تتم زيادة فترة تأخير بدء التشغيل بمقدار:

- كل 0:30 إذا كان الاختيار أقل من 4 ساعات،
- كل 1:00 إذا كان الاختيار أقل من 12 ساعة،
- كل 2 ساعات إذا كان الاختيار أكثر من 12 ساعة.

استهلاك الكهرباء (كيلو واط ساعة/دورة)	استهلاك الماء (لتر/دورة)	مدة دورة الغسل (س:دقيقة)**	ActiveDry	المرحلة التجفيف	الوظائف الاختيارية المتاحة *	الدورة
0,86	11,0	3:20	✓	✓	TABLET, START DELAY, EXTRA DRY	اقتصادي 50° Eco
1,85 - 1,50	17,0 - 14,0	3:10 - 2:00	✓	✓	3D ZONE WASH, ZONE WASH, TABLET, START DELAY, TURBO, EXTRA DRY	مكثف أوتوماتيكيا 65° A
1,30 - 1,15	16,0 - 14,5	2:30 - 1:30	✓	✓	3D ZONE WASH, ZONE WASH, TABLET, START DELAY, TURBO, EXTRA DRY	مختلط أوتوماتيكيا 55° A
1,25 - 1,15	14,5 - 13,0	1:20 - 0:55	-	-	TABLET, START DELAY	سريع أوتوماتيكيا 50° A
1,20	11,5	1:40	✓	✓	ZONE WASH, TABLET, START DELAY, EXTRA DRY	زجاج 45° A
0,50	9,0	0:30	-	-	ZONE WASH, TABLET, START DELAY	سريع 30' 50° A
EXTRA CYCLES الدورات الإضافية - متاحة بالضغط على الزر						
1,15	15,0	3:30	✓	✓	TABLET, START DELAY, EXTRA DRY	ليلة سعيدة 50°
1,30	10,0	1:40	-	✓	START DELAY	تعقيم 65°
0,01	4,5	0:12	-	-	ZONE WASH, START DELAY	البرد غسل أولي
0,85	8,0	0:50	-	-	START DELAY	تنظيف ذاتي 65°

1. ECO اقتصادي - برنامج Eco مناسب لتنظيف أدوات المائدة المتسخة بدرجة عادية، ولهذا الغرض، يعتبر هذا البرنامج من أهم البرامج بالنسبة لاستهلاك الطاقة والماء، حيث يستخدم لتقييم التوافق مع التصميم الصديق للبيئة من لوائح الاتحاد الأوروبي.
2. AUTO-INTENSIVE مكثف أوتوماتيكيا - برنامج أوتوماتيكيا للأطباق والأواني ذات الاتساخات الشديدة (لا يستخدم للأواني الحساسة).
3. AUTO-MIXED مختلط أوتوماتيكيا - برنامج أوتوماتيكيا للأواني والأطباق بدرجة اتساخ عادية.
4. AUTO-FAST WASH سريع أوتوماتيكيا - البرنامج الأوتوماتيكيا للكميات المحدودة من الأواني المتسخة اتساخاً عادياً. يضمن أداء تنظيف مثالي في وقت أقصر.
5. DELICATES زجاج - برنامج للأواني الحساسة لدرجات الحرارة العالية مثل الأكواب الزجاجية والفنجانين.
6. EXPRESS 30' سريع 30' - يستخدم لتنظيف نصف حمولة غسالة الأطباق من الأواني المتسخة بدرجة خفيفة بدون وجود بقايا جافة للأطعمة. ليس بها مرحلة تجفيف.

EXTRA CYCLES الدورات الإضافية

7. GOOD NIGHT ليلة سعيدة - مناسب لتشغيل الجهاز ليلاً. تضمن أفضل أداء في التنظيف والتجفيف مع صوت شديد الانخفاض.
8. SANITIZING تعقيم - الأواني المتسخة اتساخاً عادياً أو شديداً، مع غسيل إضافي مضاد للبكتيريا. تستخدم للقيام بعمل صيانة لغسالة الأطباق.
9. SOAK غسل أولي - الغسل الأولي النقع يستخدم لتنشيط الأواني المقررة غسلها لاحقاً. لا يتم استخدام مادة غسل مع هذا البرنامج.
10. SELF CLEAN تنظيف ذاتي - البرنامج المقررة استخدامه لإجراء صيانة غسالة الأطباق، يجب أن يقتصر تنفيذه فقط عندما تكون غسالة الأطباق فارغة وذلك باستخدام مواد تنظيف خاصة مصممة لصيانة غسالة الأطباق.

ملاحظات:

يُرجى ملاحظة أن دورة برنامج سريع 30' مخصصة للأطباق المتسخة بدرجة خفيفة.

بيانات البرنامج اقتصادي مقاسة في ظروف المختبر وفقاً للمواصفة الأوروبية EN 60436:2020.

ملاحظة لمختبرات الفحوص: للمعلومات المتعلقة بشروط اختبارات الملاءمة EN، الرجاء إرسال بريد إلكتروني إلى العنوان التالي: dw_test_support@whirlpool.com.

(* لا يمكن استخدام كافة الوظائف الاختيارية في نفس الوقت).

** القيم الموضحة للبرامج غير برنامج Eco هي قيم استرشادية فقط. قد تختلف المدة الحقيقية تبعاً للعديد من العوامل مثل درجة حرارة الماء الداخل وضغطه ودرجة حرارة الغرفة وكمية مادة الغسل وكمية الأواني وتوازنها والوظائف الاختيارية الإضافية المختارة ومعايرة المستشعر. قد تتسبب معايرة المستشعر في زيادة مدة البرنامج بما يصل إلى 20 دقيقة.

يمكن العثور على قائمة الدورات والوظائف الاختيارية المتاحة في جدول الدورات بالصفحة التالية. تكون الدورة الاقتصادية هي المختارة بشكل قياسي. إن أردت أن تكون آخر دورة مستخدمة هي المختارة بشكل قياسي يمكنك تغيير ذلك في "قائمة الإعدادات".

يمكن اختيار دورة بالضغط على 1 من 6 أزرار للوصول المباشر إلى الدورات أو بتكرار الضغط على زر Extra Cycles "الدورات الإضافية". عند الوصول إلى آخر دورة تؤدي مواصلة الضغط إلى الرجوع إلى الدورة الأولى.

اضغط على زر الدورة لاختيار الدورة طبقاً لمستوى اتساخ الأطباق ولجدول الدورات. وستظهر المعلومات على الشاشة:

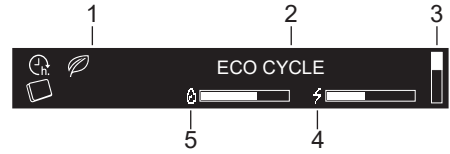

1. لمبات البيان
2. اسم الدورة المختارة
3. شريط رأسي يبين الموقع في قائمة الدورات الإضافية فقط
4. استهلاك الطاقة في الدورة المختارة
5. استهلاك الماء في الدورة المختارة

بعد ثلاث ثوانٍ من اختيار الدورة يتم إظهار زمنها ودرجة حرارتها (في حالة التوافر).

50° 3:20h

اضغط على زر INFO "المعلومات" لعرض وصف مختصر للدورة واستهلاكها من الماء / والكهرباء.



أثناء مرحلة الاختيار تومض لمبة الدايمود "التشغيل/الإيقاف المؤقت" [P||].

توجد وظائف اختيارية أخرى لمعظم الدورات (انظر جزء "الوظائف الاختيارية والإعدادات"). في حالة اختيار أي وظيفة اختيارية يظهر اسمها في الشاشة على اليمين.

في حالة اختيار أكثر من وظيفة اختيارية تظهر نقطة مستديرة لكل وظيفة اختيارية. يظهر اسم كل وظيفة اختيارية لمدة 3 ثوانٍ مع النقطة المستديرة المملوءة الخاصة بها.

50° 3:20h EXTRA DRY

عند إتمام اختيار الدورة والوظيفة الاختيارية اضغط "التشغيل/الإيقاف المؤقت" [P||] وأغلق الباب وقم بتشغيل الدورة المختارة.

تعديل برنامج مشغل

في حالة اختيار برنامج خاطئ، يمكنك تغييره، بشرط أن يكون قد بدء للتو: اضغط على زر "التشغيل/الإيقاف" [P||] وستتوقف الغسالة.

أعد تشغيل الغسالة باستخدام زر "التشغيل/الإيقاف" [P||] واختار دورة الغسيل الجديدة وأية وظائف اختيارية أخرى، قم بتشغيل الدورة من خلال الضغط على زر "التشغيل/الإيقاف المؤقت" [P||].

إيقاف الدورة مؤقتاً (لإضافة أواني أخرى)

افتح الباب وضع الأواني داخل غسالة الأطباق، (انتبه إلى البخار الساخن). [P||] أغلق الباب واضغط على زر "التشغيل/الإيقاف المؤقت" لاستئناف الدورة من حيث توقفت.

التوقيفات غير المقصودة

إذا تم فتح الباب أثناء دورة الغسيل، أو إذا انقطع التيار الكهربائي، تتوقف الدورة. لاستئناف الدورة من حيث توقفت أغلق الباب واضغط على الزر "التشغيل/الإيقاف المؤقت" [P||].

أثناء الدورة يظهر تقدمها على الشاشة (في صورة شريط) بالإضافة إلى المرحلة المعنية بالدورة بالإضافة إلى الزمن حتى انتهائها مع وميض "·" وميض:



- وفقاً للدورة المختارة تظهر معلومات إضافية في الشاشة:
- PRE-WASH - يمكن إضافة أواني إضافية.
 - WASHING - عملية الغسيل الرئيسية.
 - DRYING - مرحلة التجفيف بالدورة.

بعد انتهاء الدورة تصدر إشارة صوتية وتظهر في الشاشة:



قد تظهر معلومات إضافية على الشاشة:

- ADD SALT - استكمل ملء خزان الملح.
- ADD RINSE AID - استكمل ملء مساعد الشطف.
- DEGREASE AND CLEAN MACHINE WE RECOMEND WPRO - بعد كل 50 دورة، يوصى باستخدام منظف WPRO (وفقاً للتعليمات الموجودة عليه).

افتح باب الجهاز (انتبه إلى البخار الساخن.) وقم بتفريغ الأرفف بدءاً بالرف السفلي. إذا كانت هناك حاجة إلى إعادة ملء خزان الملح أو درج مساعد الشطف، يستحسن القيام بهذه العمليات قبل بدء الدورة التالية مباشرة.

بعد 10 دقائق يتوقف الجهاز.

نظام تقليل عسر الماء

يقلل مزيل عسر الماء أوتوماتيكياً درجة عسر الماء، وبالتالي يمنع تراكم القشرة الكلسية بعنصر التسخين، مما يساهم أيضاً في تحسين كفاءة عملية التنظيف.

يجدد هذا النظام نفسه عن طريق الملح، ولهذا يلزم إعادة ملء وعاء الملح عند فراغه.

يعتمد تكرار التجديد على ضبط مستوى درجة عسر الماء - يتم التجديد مرة كل 5 من دورات الغسيل ECO مع ضبط مستوى درجة عسر الماء على 3.

تبدأ عملية التجديد في مرحلة الشطف النهائي وتنتهي في مرحلة التجفيف، قبل انتهاء الدورة.

- يستهلك التجديد الفردي: ~3.5 لتر من الماء،
- حيث يستغرق ما يقرب من 5 دقائق إضافية للدورة،
- ويستهلك أقل من 0.005 كيلووات من الطاقة.

الرف العلوي

ضع الأطباق الحساسة والخفيفة: الأكوام الزجاجية والفناجين وصحون الفناجين وأطباق السلطة قليلة العمق. توجد في الرف العلوي دعامات لمنع الانقلاب بحيث يمكن استخدامها بشكل رأسي عند ترتيب صحون فناجين الشاي/أطباق الحلويات أو في وضع منخفض لإدخال السلطانيات وعلب حفظ الطعام.

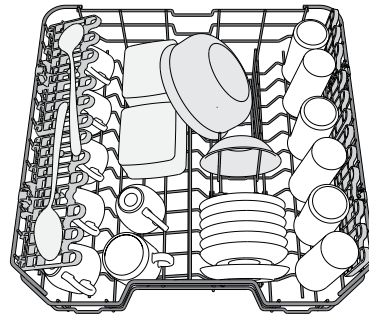

(مثال لكيفية ملء الرف العلوي)

ضبط ارتفاع الرف العلوي يمكن ضبط ارتفاع الرف العلوي: الوضع العلوي لإدخال الأواني كبيرة الحجم إلى السلة السفلية والوضع السفلي للاستفادة القصوى من دعامات منع الانقلاب بإتاحة حيز أكبر فوقها وتجنب الاصطدام بالأشياء الموضوعة في الرف السفلي.

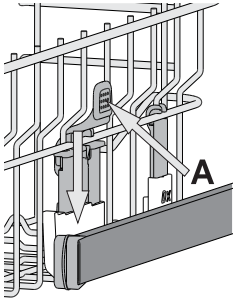

الرف العلوي مزود بضابط ارتفاع الرف العلوي (انظر الشكل)، دون الضغط على الأذرع قم برفعها ببساطة عن طريق مسك جوانب الرف، بمجرد ثبات الرف في وضعه العلوي.

للعودة إلى الوضع السفلي اضغط على الأذرع A الموجودة على جوانب الرف وحرك السلة إلى أسفل.

ننصح بشد ألا تقوم بضبط ارتفاع الرف أثناء وجود الأواني فيه.

لا تقم أبدا برفع أو إنزال السلة من جانب واحد.

الأغطية القابلة للضغط

جانب الأغطية القابلة للضغط يمكن طيه أو فرده لتحسين ترتيب الأواني داخل الحامل. يمكن وضع الكؤوس بأمان على الأغطية القابلة عن طريق إدخال ساق كل كأس في الفتحة المناسبة.

اعتمادا على الموديل:

- لفرد الأغطية تحتاج لرفعها وتدويرها أو تحريرها من المشابك وسحبها لأسفل.
- لطى الأغطية تحتاج لتدويرها وسحبها لأسفل أو رفعها وربط الأغطية بالمشابك.

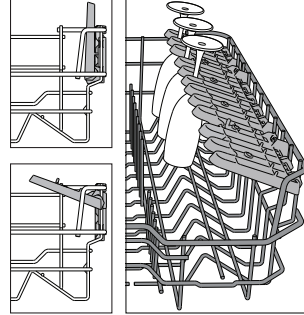

الرف السفلي

للأواني والأغطية والأطباق وأطباق السلطة وأدوات المائدة وخلافه. من الأفضل وضع الأطباق والأغطية الكبيرة على الأجناب لتجنب اصطدامها بأذرع الرش.

توجد في الرف السفلي دعامات لمنع الانقلاب بحيث يمكن استخدامها بشكل رأسي عند ترتيب الأطباق أو في وضع أفقي (منخفض) لإدخال الأواني وأطباق السلطة بشكل أسهل.

يوجد بالرف السفلي تجهيز لتوفير المساحة (A)، وهي عبارة عن دعامة خاصة قابلة للإخراج موجودة في الجزء الخلفي من الرف، حيث يمكن استخدامها لسند المقالي والأواني الكبيرة في وضع رأسي مما يجعلها تأخذ حيزا أصغر. لاستخدام التجهيز أمسك المقبض الملون واجذبه إلى أعلى (B) مع إدارته من الأمام. يمكن أن تتحرك الدعامات على اليمين واليسار حتى تلائم مقاس الأواني.

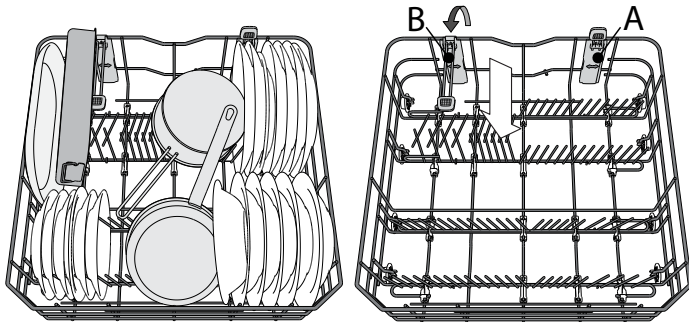

(مثال لكيفية ملء الرف السفلي)

3D ZONE WASH غسيل نطاق ثلاثي الأبعاد

يستخدم 3D ZONE WASH (غسيل نطاق ثلاثي الأبعاد) نفائات مياه إضافية موجودة في الجزء العلوي والجزء السفلي من غسالة الأطباق (المميزة باللون البرتقالي) لغسيل المزيد من الأغراض شديدة الاتساخ بزيادة تغطية المياه على الأطباق. على سبيل المثال: قم بتحميل الأواني والكسورلات بمواجهة الجزء السفلي من مكونات 3D ZONE WASH غسيل نطاق ثلاثي الأبعاد) وقم بتشغيل الوظيفة الاختيارية 3D ZONE WASH (غسيل نطاق ثلاثي الأبعاد) في اللوحة.

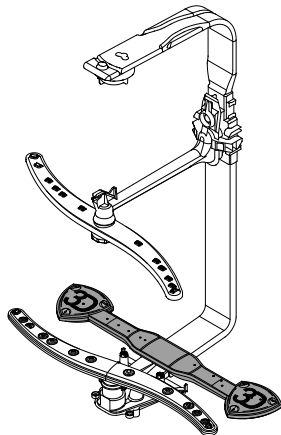

تعرض الأكواب والأواني لأضرار

- اقتصر على استخدام الأكواب والأواني المصنوعة من البورسلين التي تضمن الجهة الصانعة لها أنها آمنة الاستخدام في غسالات الأطباق.
- استخدم منظف خفيف مناسب للأواني
- أخرج الأكواب وأدوات المائدة من الغسالة بمجرد انتهاء الدورة.

إرشادات بشأن توفير الطاقة

- عندما تستخدم غسالة الأطباق المنزلية تبعاً لتعليمات الجهة الصانعة، يستهلك عادة سيل أدوات المائدة طاقة أقل وماء عن غسيل الأطباق باليدين.
- لزيادة كفاءة غسالة الأطباق يُنصح ببدء دورة الغسيل فور تحميل غسالة الأطباق بالكامل. سيساهم تحميل غسالة الأطباق المنزلية حتى السعة الاستيعابية المحددة من قبل الجهة الصانعة في توفير الطاقة والماء. يمكن إيجاد معلومات بشأن وضع الأواني بشكل صحيح في فصل تحميل الأرفف. في حالة التحميل الجزئي يُنصح باستخدام خيارات الغسيل المحددة عند توفرها (تحميل جزئي / غسيل النطاق / متعدد النطاقات)، تحميل فقط الأرفف المحددة. قد يتسبب التحميل غير الصحيح أو زيادة تحميل غسالة الأطباق في زيادة استهلاك الموارد (مثل الماء والطاقة والوقت، وزيادة مستوى الضوضاء) وتقليل التنظيف ومستوى التجفيف.
- قد يؤدي الشطف الأولي اليدوي لأواني المائدة في زيادة استهلاك الماء والطاقة وغير موصى بذلك.

التعقيم الصحي

لتنجنب تكون الروائح الكريهة والرواسب في غسالة الأطباق يرجى تشغيل برنامج بدرجة حرارة مرتفعة مرة واحدة شهرياً على الأقل. استخدم ملعقة صغيرة من مادة الغسل وتشغل الغسالة دون وضع أي شيء فيها حتى يتم تنظيف الجهاز.

نصائح

قبل وضع الأغراض في السلال، قم بإزالة جميع بقايا الطعام من أواني الطهي وقم بإفراغ الأكواب. لا حاجة لشطف الأواني بالماء الجاري قبل إدخالها. قم بترتيب الأواني بحيث تثبت في مكانها ولا تتقلب، وقم بتنظيم العلب بحيث تكون فتحتها متجهة إلى أسفل والأجزاء المقعرة/المحدبة مائلة، مما يسمح للماء بالتدفق بحرية والوصول إلى مختلف الأسطح. تحذير: الأغذية والمقايض والصواني والمقالي لا تعيق أزرع الرش عن الدوران. ضع الأشياء الصغيرة في سلة أدوات المائدة. يجب وضع الأطباق والأواني المتسخة بشدة في السلة السفلية، لأن هذا الجزء يتعرض لرداء أقوى من الماء ويتيح أداء غسيل أقوى. قبل وضع الأواني في الجهاز تأكد أن أزرع الرش يمكنها الدوران بحرية.

الأواني غير الملائمة

- الأواني وأدوات المائدة الخشبية.
 - الأكواب الحساسة المزخرفة، أواني الطهي المصنوعة يدوياً أو التي تعتبر قطعاً فنية.
 - فئاصير الزينة غير مقاومة للمؤثرات داخل الغسالة.
 - الأجزاء المصنوعة من خامات تخليقية لا تتحمل درجات الحرارة العالية.
 - أواني النحاس والقصدير.
 - الأواني المتسخة بالرماد أو الشمع أو شحم التزليق أو الحبر.
- قد تتغير ألوان عناصر زينة الأكواب وقطع الألمنيوم/الفضة وتبهت أثناء عملية الغسيل. بعض أنواع الزجاج (على سبيل المثال الأشياء المصنوعة من الكريستال) قد تتحول إلى اللون الداكن بعد غسلها أكثر من مرة.

وضع الأطباق على الأرفف

رف أدوات المائدة

سلة أدوات المائدة مزودة بدرجين جرارين جانبيين لتحقيق أفضل استفادة من ارتفاع الحيز الموجود بأسفلها ولإتاحة وضع الأواني المرتفعة في الرف العلوي.

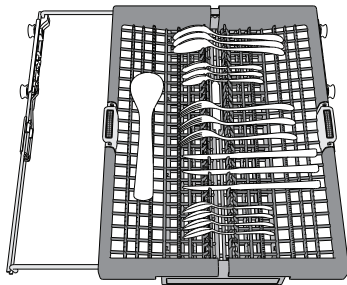

تم تصميم الرف الثالث لوضع أدوات المائدة. قم بترتيب أدوات المائدة كما هو موضح بالشكل. ترتيب أدوات المائدة بشكل منفصل يسهل من جمعها بعد الغسيل كما يحسن من أداء الغسيل والتجفيف.

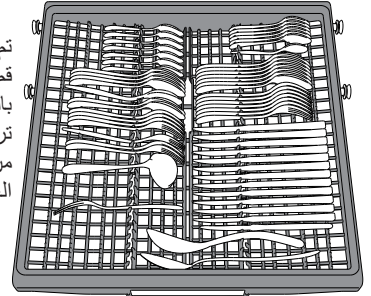

يجب وضع السكاكين وأدوات المائدة الأخرى ذات الحواف الحادة بحيث تكون الشفرات متجهة إلى أسفل.

يُتيح تصميم الرف وضع الأواني الصغيرة مثل فناجين القهوة في الحيز الموجود بالمنصف.

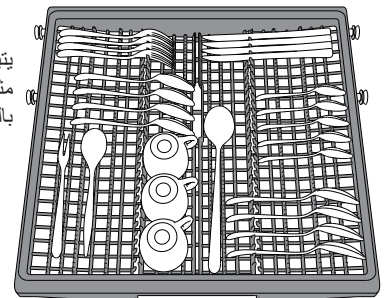

8. عملية الدورة الأولى

قبل الاستخدام المعتاد للجهاز، يوصى بتشغيل دورة Intensive (غسل مكثف) أولاً لمعايرة الجهاز.
أدخل المنظف إلى الدرج D (انظر أدناه)، ثم اضغط على "OK".
يتم اختيار الدورة المركزة أوتوماتيكياً. اضغط على زر "التشغيل/الإيقاف المؤقت" [▶] وأغلق باب الجهاز.
يمكن أن الدورة الأولى مدة أطول تصل إلى 20 دقيقة نتيجة لعملية المعايرة الأوتوماتيكية.

FIRST CYCLE OPERATION	OK = EXIT
REMEMBER TO RUN THE	OK = EXIT
INTENSIVE CYCLE	OK = EXIT
WITH EMPTY BASKETS	OK = EXIT
TO COMPLETE	OK = EXIT
THE FIRST SET UP	OK = EXIT

بعد هذه العملية، يصبح الجهاز جاهزاً للاستعمال المعتاد.

1. افتح الحجرة B بالضغط على المقبض الموجود بالغطاء وجذبه إلى أعلى.
 2. أضف مساعد الشطف بحرص حتى الحز المرجعي الأقصى (110 مل) بحيز الماء A - تجنب انسكاب مساعد الشطف. إذا حدث هذا فقم بتنظيف أي انسكاب باستخدام قطعة قماش جافة.
 3. اضغط الباب إلى أسفل إلى أن تسمع صوت كليك حتى يتم غلقه.
 4. قم بتأكيد العملية من خلال الضغط على الزر "OK".
- لا تقم أبداً بصب مساعد الشطف مباشرة في الحوض.

ضبط مستوى مساعد الشطف

(غير مطلوب عند استخدام الأقراص/الكبسولات)

يمكن مواءمة جرعة مساعد الشطف مع المنظف المستخدم. كلما قلت قيمة الإعداد المضبوطة، قل توزيع مساعد الشطف. وضع ضبط المصنع مضبوط على المستوى (5).
للتغيير اتبع التعليمات في الجزء "الإعدادات / القائمة".

7. عملية فتح الصنبور



OPEN TAP OPERATION

OPEN THE OK = DONE

WATER TAP OK = DONE

تأكد أن صنبور الماء مفتوح. إذا كان مغلقاً، فافتحه ثم اضغط على الزر "OK" للتأكيد.

إضافة المنظف

قد يسبب استخدام مادة غسل غير مصممة لغسالات الأطباق إلحاق العطل أو التلف بالجهاز.

للوصول إلى أفضل نتائج الغسل والتجفيف، ينبغي الجمع بين استخدام مادة الغسل وسائل مساعد الشطف والملح المكرر.
ننصح باستخدام مواد غسل لا تحتوي على الفوسفات والكلور لأن هذه المواد ضارة بالبيئة.
تعتمد جودة نتائج الغسل على الكمية الصحيحة لمادة الغسل المستخدمة.
زيادة الكمية المقررة لا ينتج عنها غسيل أكثر فعالية، بل ينتج عنها مزيد من التلوث للبيئة.
يمكن ضبط الكمية تبعاً لمستوى الاتساخ. في حالة الأواني المتسخة اتساخاً عادياً، استخدم إما 35 جم تقريباً (من مسحوق الغسيل) أو 35 مل تقريباً (من سائل الغسيل) وملعقة إضافية صغيرة من مادة الغسل في الحوض مباشرة. في حالة استخدام أقراص غسيل يكفي قرص واحد.
إذا كانت الأواني متسخة بدرجة خفيفة فقط أو إذا تم شطفها بالماء قبل وضعها في غسالة الأطباق، قم بتقليل كمية مادة الغسل المستخدمة تبعاً لذلك (الحد الأدنى 25 جم/مل) على سبيل المثال عن طريق إخراج المسحوق/الجل الموجود في الحوض.

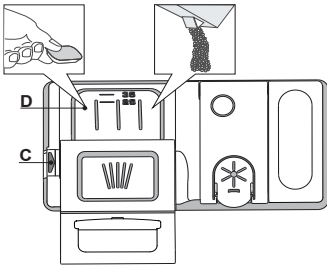

افتح درج مادة الغسل اضغط على الزر C. ضع مادة الغسل في الحجرة الجافة D فقط. ضع كمية مادة الغسل الخاصة بالغسيل الأولي في الحوض مباشرة.

1. عند قياس مادة الغسل ارجع إلى المعلومات المذكورة سابقاً لإضافة الكمية المناسبة. يوجد داخل الحجرة D علامات للمساعدة على تحديد كمية مادة الغسل.
2. أزل بقايا مادة الغسل من حواف الحجرة وأغلق الغطاء إلى أن يصدر صوت كليك.
3. أغلق غطاء حجرة مادة الغسل بجذبه إلى أعلى إلى أن يتم تأمين تجهيزة الغلق.

تفتح حجرة مادة الغسل أوتوماتيكياً في الوقت المناسب تبعاً للبرنامج.

إذا استخدمت منظفات شاملة، ننصح بإضافة الملح في كافة الأحوال، خاصة إذا كان الماء عسراً أو عسراً جداً (اتبع التعليمات الموجودة على العبوة).

الاستخدام لأول مرة

تأكد أن الغطاء مربوط بإحكام، بحيث لا تصل مادة الغسيل إلى الخزان أثناء عمل برنامج الغسيل (قد يتسبب هذا في إلحاق أضرار بمزبل عسر الماء لا يمكن إصلاحها).

بمجرد إتمام ذلك انتقل إلى الخطوة التالية بالضغط على زر "OK".

اقتصر على استخدام الملح المصمم خصيصاً لغسالات الأطباق.

وقتما تريد إضافة الملح، يلزم إتمام ذلك قبل بدء دورة الغسيل لتجنب حدوث صدأ. قد تؤدي بقايا المحلول الملحي أو الترسبات الملحية إلى حدوث تآكل مما ينتج عنه تلف يصعب إصلاحه بالأجزاء الاستاتلس ستيل. الضمان لا يغطي الأعطال الناجمة عن مثل هذه الحالات. إذا كان وعاء الملح غير ممتلئ، قد يتلف عندئذ مزبل عسر الماء وعنصر التسخين نتيجة التراكبات الكلسية. يُنصح باستخدام الملح مع أي منظف من منظفات غسالة الأطباق.

4. ضبط مستوى السطوع

يتم ضبط مستوى السطوع بشكل قياسي على المستوى 5. لتغيير مستوى السطوع اضغط على الزر " > " أو " < " بشكل متكرر. لتأكيد اختيارك، اضغط على الزر "OK".

ADJUST BRIGHTNESS
(1=MIN, 5=MAX)

BRIGHTNESS = 5
<> = CHANGE OK = YES

5. عملية نوع المنظف

من المهم جداً في هذه الخطوة اختيار نوع المنظف الذي سيتم استخدامه (أقراص/كيسولات أو جل/مسحوق).

إذا كنت تفضل استخدام منظف شامل في صورة قرص أو كيسولة للغسيل - اضغط على "موافق" ثم اذهب إلى الخطوة 7. عملية فتح الصنبور في الصفحة التالية.

DETERGENT TYPE
OPERATION

DO YOU USE
<> = NO OK = YES

"ALL IN ONE"
<> = NO OK = YES

DETERGENT?
<> = NO OK = YES

بيضي الرمز في الشاشة. إذا كنت تفضل استخدام منظف في صورة جل أو مسحوق للغسيل، اضغط على " > " أو " < " ثم اذهب إلى الخطوة 6. عملية مساعد الشطف.

6. عملية مساعد الشطف*

*في حالة اختيار منظف شامل في الخطوة السابقة، سيتخطى الجهاز هذه الخطوة.

RINSE AID
OPERATION

INSERT RINSE AID
OK = DONE

IN THE DISPENSER
OK = DONE

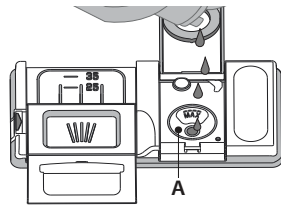
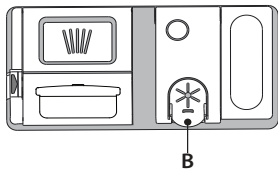

بعد توصيل الجهاز بمصدر الإمداد بالتيار لأول مرة ستظهر في الشاشة إرشادات لإعداد الجهاز للاستخدام لأول مرة.

1. اختيار اللغة

لاختيار اللغة المفضلة، اضغط على الزر " > " أو " < ".

قم بتأكيد الاختيار من خلال الضغط على الزر "OK".

LANGUAGE: ENGLISH?
<> = CHANGE OK = YES

ENGLISH
SELECTED

بعد تأكيد اللغة، سيدخل الجهاز في قائمة التهيئة للاستخدام لأول مرة.

2. ضبط مستوى عسر الماء

يتم ضبط عسر الماء بشكل افتراضي على المستوى 3. ولتغيير مستوى عسر الماء، اضغط على الزر " > " أو " < " بشكل متكرر.

لتأكيد اختيارك، اضغط على الزر "OK". يجب ضبط المستوى وفقاً للجدول الوارد أدناه.

WATER HARDNESS
(1=MIN, 5=MAX)

WATER HARDNESS = 3
<> = CHANGE OK = YES

لضمان عمل مزبل عسر الماء بشكل مثالي، من الضروري أن يتم ضبط مستوى عسر الماء طبقاً لدرجة عسر الماء الحقيقية في منزلك. يمكن معرفة هذه المعلومة من مرفق المياه المحلي.

جدول عسر الماء

المستوى	dH° الدرجات الألمانية	fH° الدرجات الفرنسية	Clark° درجات إنجليزية
1 يسر	0 - 6	0 - 10	0 - 7
2 متوسط	7 - 11	11 - 20	8 - 14
3 متوسط	12 - 16	21 - 29	15 - 20
4 عسر	17 - 34	30 - 60	21 - 42
5 عسر جدا	35 - 50	61 - 90	43 - 62

3. ملء مزبل عسر الماء

عند ضبط مستوى عسر الماء، يلزم ملء مزبل عسر الماء بالماء وملح التجديد المخصوص.

أخرج الرف السفلي وقم بفتح غطاء الخزان (عكس اتجاه عقارب الساعة)

وكخطوة أولى، يجب ملء الخزان بالماء (~1,5 لتر).

بمجرد إتمام ذلك انتقل إلى الخطوة التالية بالضغط على زر "OK".

POUR WATER
OPERATION

INSERT 1,5 LITER OF
OK = DONE

WATER IN THE
OK = DONE

WATER SOFTENER
OK = DONE

INSERT SALT
OPERATION

ADD 1KG OF SALT
OK = DONE

IN THE SALT DISPENSER
OK = DONE

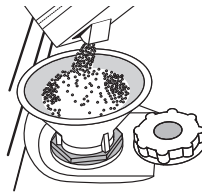

ضع القمع (انظر الشكل) واملأ خزان الملاء حتى حافته (حوالي 1 كجم)، أحياناً ينسكب بعض الماء. أخرج القمع وامسح أية بقايا للملح من الفتحة.

نشرك على شرايك أحد منتجات شركة .ARISTON
لتلقي المزيد من الدعم والمساعدة الشاملة، يُرجى تسجيل منتجك على:
www.aristonchannel.com



قبل استخدام الجهاز اقرأ تعليمات السلامة بعناية.
يتم تفعيل لوحة التحكم في غسالة الأطباق بالضغط على زر التشغيل/الإيقاف.
ولمزيد من توفير الطاقة تتوقف فعالية لوحة التحكم أوتوماتيكيا بعد مرور 10 دقائق في حالة عدم بدء دورة تشغيل.



شرح المنتج

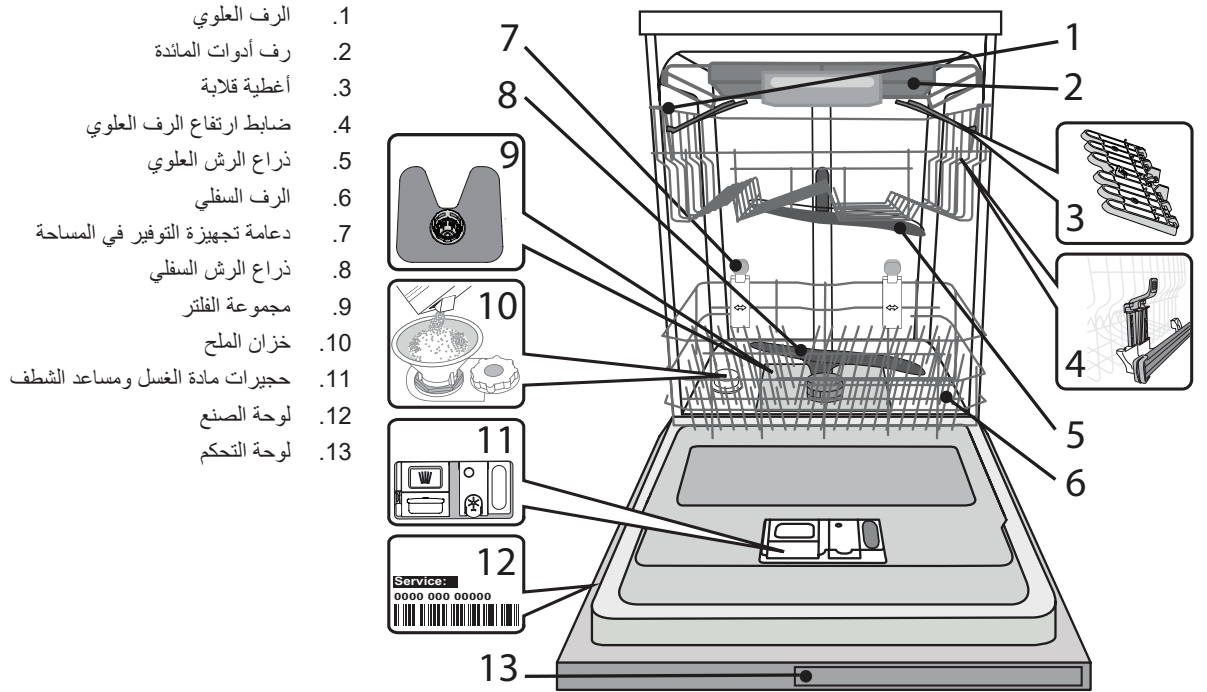

1. الرف العلوي
2. رف أدوات المائدة
3. أغطية قلاية
4. ضابط ارتفاع الرف العلوي
5. ذراع الرش العلوي
6. الرف السفلي
7. دعامة تجهيزه التوفير في المساحة
8. ذراع الرش السفلي
9. مجموعة الفلتر
10. خزان الملح
11. حبيبات مادة الغسل ومساعد الشطف
12. لوحة الصنع
13. لوحة التحكم

لوحة التحكم

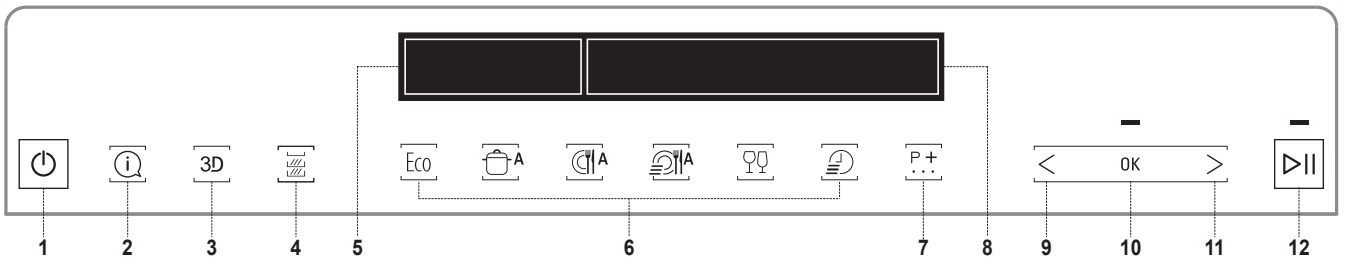

الشاشة - المبيبات

- A. تأخير بدء التشغيل
- B. الدورة الاقتصادية
- C. وظيفة غسيل النطاق - رف أدوات المائدة
- D. صنوبر الماء مغلق
- E. أضف الملح
- F. وظيفة غسيل النطاق - الرف العلوي
- G. وظيفة غسيل النطاق - الرف السفلي
- H. أضف مساعد الشطف
- I. الأقراس

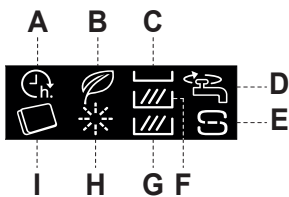

1. زر التشغيل/الإيقاف
2. زر المعلومات. يقدم المعلومات الخاصة بالدورة المختارة
3. زر وظيفة غسيل النطاق ثلاثي الاتجاهات
4. زر غسيل النطاق
5. الشاشة - نطاق المبيبات
6. أزرار للدورات، للدخول المباشر على الدورات الاعتيادية
7. زر الدورات الإضافية. للدخول على الدورات الأخرى
8. الشاشة - منطقة المعلومات
9. زر الرجوع للوظائف الاختيارية/الإعدادات
10. الزر OK. اختيار/تغيير الوظائف الاختيارية والإعدادات
11. زر التالي للوظائف الاختيارية/الإعدادات
12. زر بدء التشغيل / الإيقاف المؤقت

400011513909C

08/2023 as - Xerox Fabriano

